

# tielbürger



**Nr. 24**

**PREISLISTE**



Hergestellt in  
DEUTSCHLAND

Gültig ab: 01.01.2024

**Kehrmaschinen**

4-23

---

Kehrmaschine tk17	4
Kehrmaschine tk18	5
Kehrmaschine tk20	6
Kehrmaschine tk36	7
Kehrmaschine tk38	7
Kehrmaschine tk48	9
Kehrmaschine tk58	11
Kehrmaschine tk36professional	13
Kehrmaschine tk38professional	14
Kehrmaschine tk48professional	16
Kehrmaschine tk58professional	18
Kehrmaschine tk48professional, hydrostat	20
Kehrmaschine tk58professional, hydrostat	22

**Wildkrautbürsten**

24-25

---

Wildkrautbürste tw50	24
Wildkrautbürste tw50s	24
Wildkrautbürste tw50x	24
Wildkrautbürste hw50	25

**Indoor- und Großflächenreinigungsmaschinen**

26-29

---

Handkehrmaschine tk15	26
Kehrsaugmaschine tks14	26
Kehrsaugmaschine tks70-40	26
Kehrsaugmaschine tks90-75	26
Kehrsaugmaschine tks100-70	27
Kehrsaugmaschine tks120-100	28
Kehrsaugmaschine tks140-150	29

**Rasentraktor-Zubehör****Schnellwechselsystem**

30

**Frontanbaugeräte mit Schnellwechselsystem**

31-33

---

Sicherheitsräumschild ts125	31
Anbaukehrmaschine tk520	31
Mehrzweckstreuer tm30	32
Schneeketten	33
Frontgewicht	33
Stoßstange	33
Greenkeeper 110	33

**Anbaurahmen und Antriebssätze für Rasentraktoren**

34-44

**Sonstige Frontanbaugeräte**

45-46

---

Anbauräumschild rs120	45
Anbauräumschild rs100	45
Anbauschneefräse ts1020	46

<b>Heckanbaugeräte für Rasentraktoren</b>	46-49
Anhängevorrichtung für Rasentraktoren	46
Großflächenvertikutierer tv920	47
Anhänger ta250/ta260	47
Grasfangeinrichtung ta720	47
Kastenstreuer tm320	48
Aufsattel-Kastenstreuer tm420	49
Geräteträger ta1020	50

<b>Anbaugeräte für Aufsitzmäher mit Frontmähwerk</b>	51-53
Anbaukehrmaschine tk522	51
Sicherheitsräumschild ts125	53

## Anbaugeräte für ATV - All Terrain Vehicle

<b>Frontanbaugeräte für ATV</b>	54
Sicherheitsräumschild ts150	54
Anbaukehrmaschine tk620	54

<b>Heckanbaugeräte für ATV</b>	54
Schlegelmulcher t920	54

## Vertikutierer

Vertikutierer tv405	55
Vertikutierer tv410	55
Vertikutierer tv510	55
Vertikutierer tv610	56
Anhängevertikutierer tv920	56

## Häcksler th80









## Hochgrasmäher / Wiesenmäher

Hochgrasmäher t500; t600Hydrostat; t750Hydrostat	57-58
Wiesenmäher t40, t50, t60, t70	59-61

## Zubehör für Einachsschlepper Honda F560/F720/F810







Mähantriebe, Bodenfräsen, Kehrmaschinen, Winterdienst

Die Leistungsangabe der in diesem Dokument aufgeführten Motoren ist die Netto-Leistung gemäß SAE J1349, getestet bei einer definierten Drehzahl an einem Produktionsmotor.  
Bei Motoren aus Serienproduktion kann der Wert abweichen.  
Die Leistungsabgabe in einem Fertigergerät weicht, bedingt durch verschiedene Faktoren wie Motordrehzahl der Applikation, Umwelteinflüsse, Grad der Instandhaltung und andere Einflüsse ab.  
**Sollten Sie ein Produkt in Sonderkonfiguration wünschen, z.B. andere Beborstung bei einer Kehrmaschine, sprechen Sie uns einfach an. Unser Konfigurationsservice kostet nur 69,00 € (zzgl. 19% Ust.) Dafür liefern wir Ihnen Ihr Produkt in der gewünschten Ausstattung. Evtl. anfallende Differenzkosten zwischen Serien- und Sonderkonfiguration werden separat ausgewiesen.**  
**Die aktuellen Versandkosten belaufen sich auf 99,00 € (zzgl. 19% Ust.) bei Speditionsversand pro Euro-Maß-Palette, bzw. 10,00 € (zzgl. 19% USt.) bei Paketversand pro Paket.**  
**Ausgenommen hiervon sind übergroße Produkte wie unsere Anhängevertikutierer und Anhängeschlegelmulcher.**

<b>Kehrmaschine tk17</b>		<b>Bestellnr.</b>	<b>Euro/St. exkl. USt.</b>	<b>Euro/St. inkl. USt.</b>
	Inkl. Universalkehrbürste, Arbeitsbreite: 70 cm, Bürstendurchmesser: 30 cm, Arbeitsgeschwindigkeit: ca. 2,9 km/h, 1-Gang-Getriebe, 4.00-4 luftbereifte Allwetter-Räder mit Wendefreilauf 360°  mit der Motorenausstattung:			
	<b>Briggs &amp; Stratton 575EX</b> Gewicht: 60 kg	AD-380-240TS	1.419,33 €	1.689,00 €
	<b>Briggs &amp; Stratton 675iS</b> Gewicht: 60 kg	 AD-384-240TS	1.679,83 €	1.999,00 €
	<b>Honda GCV170</b> Gewicht: 60 kg	AD-381-540TS	1.528,57 €	1.819,00 €
<b>Zubehör für Kehrmaschine tk17</b>				
	<b>Kunststoff-Kehrgutbehälter</b> 4 stabile Schwenkrollen, Stahlrohrrahmen, Fassungsvermögen: 45 Liter	AD-380-030TS	310,08 €	369,00 €
	<b>Kehrplane</b> Staubschutzplane beim Freikehren. Ideal um Kehrgut in eine Reihe zu kehren.	AY-030-001TS	160,50 €	191,00 €
	<b>Laubsammler</b> löst Laub vom Boden und sammelt es in einem Arbeitsgang	AE-004-035TS	355,46 €	423,00 €
	<b>Universalkehrbürste 70 cm</b> zum Schnee- und Schmutzfegen, Bürstendurchmesser: 30 cm	Satz AD-090-073	151,26 €	180,00 €
<b>Winterdienst Kehrmaschine tk17</b>				
	<b>Schneeräumschild</b> Räumen und Kehren in einem Arbeitsgang, Bodenkontakt über Rollenführung, daher keine Gummileiste erforderlich	AE-004-030TS	276,47 €	329,00 €
	<b>Schneeketten</b>	Paar KC-002-009	150,42 €	179,00 €
	<b>Ackerstollenräder</b>	Paar AD-380-241TS	217,65 €	259,00 €







<b>Kehrmaschine tk18</b>		<b>Bestellnr.</b>	<b>Euro/St. exkl. USt.</b>	<b>Euro/St. inkl. USt.</b>
	Inkl. Universalkehrbürste, Arbeitsbreite: 80 cm, Bürstendurchmesser: 30 cm, Arbeitsgeschwindigkeit: ca. 3,5 km/h, 1-Gang-Getriebe, 13.00 x 5-6 luftbereifte Allwetter-Räder mit Wendefreilauf 360°  mit der Motorenausstattung:			
	<b>Briggs &amp; Stratton 575EX</b> Gewicht: 65 kg	AD-390-240TS	1.923,53 €	2.289,00 €
	<b>Briggs &amp; Stratton 675iS</b> Gewicht: 60 kg	 AD-395-040TS	2.200,84 €	2.619,00 €
	<b>Honda GCV170</b> Gewicht: 65 kg	AD-391-440TS	2.007,56 €	2.389,00 €
<b>Zubehör für Kehrmaschine tk18</b>				
	<b>Kunststoff-Kehrgutbehälter</b> 4 stabile Schwenkrollen, Stahlrohrrahmen, Fassungsvermögen: 50 Liter, Entleerung vom Lenker aus durch Kippmechanismus	AD-310-030TS	343,70 €	409,00 €
	<b>Kehrplane</b> Staubschutzplane beim Freikehren. Ideal um Kehrgut in eine Reihe zu kehren.	AY-030-001TS	160,50 €	191,00 €
	<b>Laubsammler</b> löst Laub vom Boden und sammelt es in einem Arbeitsgang	AE-004-035TS	355,46 €	423,00 €
	<b>Rinnenbürste</b> 20 cm breit, Bürstendurchmesser: 35 cm Ideal zum Reinigen von tiefen Rinnen	AD-090-128	151,26 €	180,00 €
	<b>Universalkehrbürste 80 cm</b> zum Schnee- und Schmutzfeigen, Bürstendurchmesser: 30 cm	Satz AD-090-080	194,12 €	231,00 €
<b>Winterdienst Kehrmaschine tk18</b>				
	<b>Schneeräumschild</b> Räumen und Kehren in einem Arbeitsgang, Bodenkontakt über Rollenführung, daher keine Gummileiste erforderlich	AE-004-031TS	284,87 €	339,00 €
	<b>Schneeketten</b>	Paar KC-002-001	147,06 €	175,00 €







<b>Kehrmaschine tk20</b>		<b>Bestellnr.</b>	<b>Euro/St. exkl. USt.</b>	<b>Euro/St. inkl. USt.</b>
	Inkl. Universal-Doppelbesatzbürste, Arbeitsbreite: 80 cm, Bürstendurchmesser: 30 cm, Arbeitsgeschwindigkeit: ca. 2,8 km/h, 1-Gang-Getriebe, 3.00-4 luftbereiftes Antriebsrad easy use system – automatische Bürstendruck- und Boden Anpassung  mit der Motorenausstattung:			
	<b>Briggs &amp; Stratton 575EX, phantomschwarz</b> Gewicht: 59 kg	AD-341-241TS	2.184,03 €	2.599,00 €
	<b>Briggs &amp; Stratton 575EX, meteorsilber</b> Gewicht: 59 kg	AD-341-242TS	2.184,03 €	2.599,00 €
<b>Zubehör für Kehrmaschine tk20</b>				
	<b>Kunststoff-Kehrgutbehälter</b> 4 stabile Schwenkrollen, Stahlrohrrahmen, Fassungsvermögen: 50 Liter, Entleerung vom Lenker aus durch Kippmechanismus	AD-310-030TS	343,70 €	409,00 €
	<b>Kehrplane</b> Staubschutzplane beim Freikehren. Ideal um Kehrgut in eine Reihe zu kehren.	AY-030-001TS	160,50 €	191,00 €
	<b>Rinnenbürste</b> 20 cm breit, Bürstendurchmesser: 35 cm Ideal zum Reinigen von tiefen Rinnen	AD-090-128	151,26 €	180,00 €
	<b>Universal-Doppelbesatzbürste 80 cm</b> zum Schnee- und Schmutzfeegen, Bürstendurchmesser: 30 cm	Satz AD-090-082	210,92 €	251,00 €
	<b>Spezial-Schneekehrbürste 80 cm</b> für Schnee und vergleichbares Kehrgut, mit 8 Besatzreihen, blau Bürstendurchmesser: 30 cm	Satz AD-090-081	194,12 €	231,00 €
	<b>Spezial-Schmutzkehrbürste 80 cm</b> zur Beseitigung von festsitzenden, starken Verschmutzungen, mit 12 Besatzreihen, grün Bürstendurchmesser: 30 cm	Satz AD-090-087	202,52 €	241,00 €

<b>Kehrmaschine tk36</b>		<b>Bestellnr.</b>	<b>Euro/St. exkl. USt.</b>	<b>Euro/St. inkl. USt.</b>
 <p>Inkl. Universal-Doppelbesatzbürste, Arbeitsbreite: 0,80m, Bürstendurchmesser: 0,30m, Arbeitsgeschwindigkeit: ca. 3,0 km/h, 1-Gang-Getriebe, 13.00 x 5-6 luftbereifte Allwetter-Räder, mit stufenloser Bürstenhöhenverstellung</p> <p>mit der Motorenausstattung:</p>	<b>Briggs &amp; Stratton 675EXi Handstart</b> Gewicht: 81 kg	AD-350-240TS	2.410,92 €	2.869,00 €
	<b>Honda GCV170</b> Gewicht: 81 kg	AD-352-440TS	2.436,13 €	2.899,00 €
	<b>EGO (ohne Akkus und Ladegerät)</b> Schutzklasse: IPX5 Laufzeit: bis zu 140 Min. Gewicht: 83 kg	AD-353-240TS	2.562,18 €	3.049,00 €
<b>Kehrmaschine tk38</b>		<b>Bestellnr.</b>	<b>Euro/St. exkl. USt.</b>	<b>Euro/St. inkl. USt.</b>
 <p>Inkl. Universal-Doppelbesatzbürste, Arbeitsbreite: 80 cm, Bürstendurchmesser: 30 cm, Arbeitsgeschwindigkeit: ca. 2,4 - 4,2 km/h, 3-Gang-Getriebe mit Rückwärtsgang, 13.00 x 5-6 luftbereifte Allwetter-Räder, mit stufenloser Bürstenhöhenverstellung</p> <p>mit der Motorenausstattung:</p>	<b>Briggs &amp; Stratton 675EXi Handstart</b> Gewicht: 86 kg	AD-350-245TS	2.713,45 €	3.229,00 €
	<b>Briggs &amp; Stratton 675iS</b>  Gewicht: 86 kg	AD-351-245TS	3.217,65 €	3.829,00 €
	<b>Honda GCV170</b> Gewicht: 86 kg	AD-352-445TS	2.747,06 €	3.269,00 €
	<b>EGO (ohne Akkus und Ladegerät)</b> Schutzklasse: IPX5 Laufzeit: bis zu 140 Min. Gewicht: 81 kg	AD-353-245TS	2.906,72 €	3.459,00 €
<b>EGO Akku / Schnellladegerät</b>				
	<b>12Ah Akku</b> für 56V EGO Akku-Motor, Schutzklasse: IPX4 (der EGO-Motor fasst bis zu zwei Akkus)	KA-108-003	Preis siehe Seite 25 (Warengruppe II)	
	<b>Schnellladegerät</b> für 56V EGO-Akkus; Ladedauer für 12Ah Akku: ca 80 Min.	KA-108-004	Preis siehe Seite 25 (Warengruppe II)	
<b>Zubehör für Kehrmaschine tk36/tk38</b>				
	<b>Kunststoff-Kehrgutbehälter</b> 4 stabile Schwenkrollen, Stahlrohrrahmen, Fassungsvermögen: 50 Liter, Entleerung vom Lenker aus durch Kippmechanismus	AD-310-030TS	343,70 €	409,00 €

Zubehör für Kehrmaschine tk36/tk38		Bestellnr.	Euro/St. exkl. USt.	Euro/St. inkl. USt.
	<b>Kehrplane</b> Staubschutzplane beim Freikehren. Ideal um Kehrgut in eine Reihe zu kehren.	AY-030-001TS	160,50 €	191,00 €
	<b>Laubsammler</b> löst Laub vom Boden und sammelt es in einem Arbeitsgang	AE-002-035TS	335,29 €	399,00 €
	<b>Elektrische Wassersprüheinrichtung</b> inkl. Wasserbehälter. Zur Reduzierung der Staubeentwicklung, nur in Verbindung mit dem Elektro-Nachrüstsatz	AD-311-055TS	304,20 €	362,00 €
	<b>Elektro-Nachrüstsatz</b> inkl. Batterie, Ladegerät, Batteriehalterung sowie kompl. Verkabelung, zum Betrieb der elektrischen Wassersprüheinrichtung	AD-311-056TS	318,49 €	379,00 €
	<b>Rinnenbürste</b> 20 cm breit, Bürstendurchmesser: 35 cm Ideal zum Reinigen von tiefen Rinnen	AD-090-128	151,26 €	180,00 €
	<b>Universal-Doppelbesatzbürste 80 cm</b> zum Schnee- und Schmutzfeigen, Bürstendurchmesser: 30 cm	Satz AD-090-082	210,92 €	251,00 €
	<b>Spezial-Schneekehrbürste 80 cm</b> für Schnee und vergleichbares Kehrgut, mit 8 Besatzreihen, blau Bürstendurchmesser: 30 cm	Satz AD-090-081	194,12 €	231,00 €
	<b>Spezial-Schmutzkehrbürste 80 cm</b> zur Beseitigung von festsitzenden, starken Verschmutzungen, mit 12 Besatzreihen, grün Bürstendurchmesser: 30 cm	Satz AD-090-087	202,52 €	241,00 €
	<b>Spezial-Pflegekehrbürste 80 cm</b> zur Beseitigung von Feinschmutz, mit 16 Besatzreihen, schwarz Bürstendurchmesser: 30 cm	Satz AD-090-089	210,92 €	251,00 €
<b>Winterdienst Kehrmaschine tk36/tk38</b>				
	<b>Schneeräumschild</b> Räumen und Kehren in einem Arbeitsgang, Bodenkontakt über Rollenführung, daher keine Gummileiste erforderlich	AE-002-030TS	310,08 €	369,00 €
	<b>Schneeketten</b>	Paar KC-002-001	147,06 €	175,00 €
	<b>Polar Trec-Räder für tk36</b>	Paar AD-350-035TS	259,66 €	309,00 €
	<b>Polar Trec-Räder für tk38</b>	Paar AD-350-036TS	259,66 €	309,00 €
	<b>Ackerstollenräder für tk36/tk38</b>	Paar AD-350-037TS	234,45 €	279,00 €
	<b>Allwetter-Räder für tk36</b>	Paar AD-350-038TS	234,45 €	279,00 €
	<b>Allwetter-Räder für tk38</b>	Paar AD-350-039TS	234,45 €	279,00 €







<b>Kehrmaschine tk48</b>		<b>Bestellnr.</b>	<b>Euro/St. exkl. USt.</b>	<b>Euro/St. inkl. USt.</b>
	Inkl. Universal-Doppelbesatzbürste, Arbeitsbreite: 100 cm, Bürstendurchmesser: 30 cm, Arbeitsgeschwindigkeit: ca. 2,4 - 4,2 km/h, 3-Gang-Getriebe mit Rückwärtsgang, 13.00 x 5-6 luftbereifte Allwetter-Räder, variable Kehrbürstengeschwindigkeit, mit stufenloser Bürstenhöhenverstellung  mit der Motorenausstattung:			
	<b>Briggs &amp; Stratton 675EXi Handstart</b> Gewicht: 93 kg	AD-360-245TS	3.066,39 €	3.649,00 €
	<b>Briggs &amp; Stratton 675iS</b> Gewicht: 93 kg	AD-361-245TS	3.595,80 €	4.279,00 €
	<b>Honda GXV160</b> Gewicht: 95 kg	AD-364-045TS	3.276,47 €	3.899,00 €
	<b>EGO (ohne Akkus und Ladegerät)</b> Schutzklasse: IPX5 Laufzeit: bis zu 105 Min. Gewicht: 93 kg	AD-363-245TS	3.360,50 €	3.999,00 €
<b>EGO Akku / Schnellladegerät</b>				
	<b>12Ah Akku</b> für 56V EGO Akku-Motor, Schutzklasse: IPX4 (der EGO-Motor fasst bis zu zwei Akkus)	KA-108-003	Preis siehe Seite 25 (Warengruppe II)	
	<b>Schnellladegerät</b> für 56V EGO-Akkus; Ladedauer für 12Ah Akku: ca 80 Min.	KA-108-004	Preis siehe Seite 25 (Warengruppe II)	
<b>Zubehör für Kehrmaschine tk48</b>				
	<b>Kunststoff-Kehrgutbehälter</b> 4 stabile Schwenkrollen, Stahlrohrrahmen, Fassungsvermögen: 63 Liter, Entleerung vom Lenker aus durch Kippmechanismus	AD-330-030TS	394,12 €	469,00 €
	<b>Kehrplane</b> Staubschutzplane beim Freikehren. Ideal um Kehrgut in eine Reihe zu kehren.	AY-029-001TS	200,84 €	239,00 €
	<b>Laubsammler</b> löst Laub vom Boden und sammelt es in einem Arbeitsgang	AE-003-035TS	363,87 €	433,00 €
	<b>Elektrische Wassersprüheinrichtung</b> inkl. Wasserbehälter. Zur Reduzierung der Staubentwicklung, nur in Verbindung mit dem Elektro-Nachrüstsatz	AD-311-055TS	304,20 €	362,00 €
	<b>Elektro-Nachrüstsatz</b> inkl. Batterie, Ladegerät, Batteriehalterung sowie kompl. Verkabelung, zum Betrieb der elektrischen Wassersprüheinrichtung	AD-311-056TS	318,49 €	379,00 €

<b>Zubehör für Kehmaschine tk48</b>		<b>Bestellnr.</b>	<b>Euro/St. exkl. USt.</b>	<b>Euro/St. inkl. USt.</b>
	<b>Rinnenbürste</b> 20 cm breit, Bürstendurchmesser: 35 cm Ideal zum Reinigen von tiefen Rinnen	AD-090-128	151,26 €	180,00 €
	<b>Universal-Doppelbesatzbürste 100 cm</b> zum Schnee- und Schmutzfeegen, Bürstendurchmesser: 30 cm	Satz AD-090-105	270,59 €	322,00 €
	<b>Spezial-Schneekehrbürste 100 cm</b> für Schnee und vergleichbares Kehrgut, mit 8 Besatzreihen, blau Bürstendurchmesser: 30 cm	Satz AD-090-101	217,65 €	259,00 €
	<b>Spezial-Schmutzkehrbürste 100 cm</b> zur Beseitigung von festsitzenden, starken Verschmutzungen, mit 12 Besatzreihen, grün Bürstendurchmesser: 30 cm	Satz AD-090-107	242,86 €	289,00 €
	<b>Spezial-Pflegekehrbürste 100 cm</b> zur Beseitigung von Feinschmutz, mit 16 Besatzreihen, schwarz Bürstendurchmesser: 30 cm	Satz AD-090-109	276,47 €	329,00 €
<b>Winterdienst Kehmaschine tk48</b>				
	<b>Schneeräumschild</b> Räumen und Kehren in einem Arbeitsgang, Bodenkontakt über Rollenführung, daher keine Gummileiste erforderlich	AE-003-030TS	326,89 €	389,00 €
	<b>Schneeketten</b>	Paar KC-002-001	147,06 €	175,00 €
	<b>Polar Trec-Räder</b>	Paar AD-350-036TS	259,66 €	309,00 €
	<b>Ackerstollenräder</b>	Paar AD-350-037TS	234,45 €	279,00 €
	<b>Allwetter-Räder</b>	Paar AD-350-039TS	234,45 €	279,00 €

<b>Kehrmaschine tk58</b>		<b>Bestellnr.</b>	<b>Euro/St. exkl. USt.</b>	<b>Euro/St. inkl. USt.</b>
	Inkl. Universal-Doppelbesatzbürste, Arbeitsbreite: 120 cm, Bürstendurchmesser: 30 cm, Arbeitsgeschwindigkeit: ca. 2,4 - 4,2 km/h, 3-Gang-Getriebe mit Rückwärtsgang, 13.00 x 5-6 luftbereifte Allwetter-Räder, variable Kkehrbürstengeschwindigkeit, mit stufenloser Bürstenhöhenverstellung  mit der Motorenausstattung:			
	<b>Honda GXV160</b> Gewicht: 98 kg	AD-372-045TS	3.360,50 €	3.999,00 €
	<b>EGO (ohne Akkus und Ladegerät)</b> Schutzklasse: IPX5 Laufzeit: bis zu 95 Min. Gewicht: 98 kg	AD-373-245TS	3.444,54 €	4.099,00 €
<b>EGO Akku / Schnellladegerät</b>				
	<b>12Ah Akku</b> für 56V EGO Akku-Motor, Schutzklasse: IPX4 (der EGO-Motor fasst bis zu zwei Akkus)	KA-108-003	Preis siehe Seite 25 (Warengruppe II)	
	<b>Schnellladegerät</b> für 56V EGO-Akkus; Ladedauer für 12Ah Akku: ca 80 Min.	KA-108-004	Preis siehe Seite 25 (Warengruppe II)	
<b>Zubehör für Kehrmaschine tk58</b>				
	<b>Kunststoff-Kehrgutbehälter</b> 4 stabile Schwenkrollen, Stahlrohrrahmen, Fassungsvermögen: 76 Liter	AD-200-030TS	461,34 €	549,00 €
	<b>Kehrplane</b> Staubschutzplane beim Freikehren. Ideal um Kehrgut in eine Reihe zu kehren.	AY-029-001TS	200,84 €	239,00 €
	<b>Laubsammler</b> löst Laub vom Boden und sammelt es in einem Arbeitsgang	AE-090-035TS	385,71 €	459,00 €

<b>Zubehör für Kehrmaschine tk58</b>		<b>Bestellnr.</b>	<b>Euro/St. exkl. USt.</b>	<b>Euro/St. inkl. USt.</b>
	<b>Elektrische Wassersprüheinrichtung</b> inkl. Wasserbehälter. Zur Reduzierung der Staubentwicklung, nur in Verbindung mit dem Elektro-Nachrüstsatz	AD-311-055TS	304,20 €	362,00 €
	<b>Elektro-Nachrüstsatz</b> inkl. Batterie, Ladegerät, Batteriehalterung sowie kompl. Verkabelung, zum Betrieb der elektrischen Wassersprüheinrichtung	AD-311-056TS	318,49 €	379,00 €
	<b>Rinnenbürste</b> 20 cm breit, Bürstendurchmesser: 35 cm Ideal zum Reinigen von tiefen Rinnen	AD-090-128	151,26 €	180,00 €
	<b>Universal-Doppelbesatzbürste 120 cm</b> zum Schnee- und Schmutzfeigen, Bürstendurchmesser: 30 cm	Satz AD-090-125	270,59 €	322,00 €
	<b>Spezial-Schneekehrbürste 120 cm</b> für Schnee und vergleichbares Kehrgut, mit 8 Besatzreihen, blau Bürstendurchmesser: 30 cm	Satz AD-090-121	234,45 €	279,00 €
	<b>Spezial-Schmutzkehrbürste 120 cm</b> zur Beseitigung von festsitzenden, starken Verschmutzungen, mit 12 Besatzreihen, grün Bürstendurchmesser: 30 cm	Satz AD-090-127	262,18 €	312,00 €
	<b>Spezial-Pflegekehrbürste 120 cm</b> zur Beseitigung von Feinschmutz, mit 16 Besatzreihen, schwarz Bürstendurchmesser: 30 cm	Satz AD-090-129	337,82 €	402,00 €
<b>Winterdienst Kehrmaschine tk58</b>				
	<b>Schneeräumschild</b>		nicht erhältlich	
	<b>Schneeketten</b>	Paar KC-002-001	147,06 €	175,00 €
	<b>Polar Trec-Räder</b>	Paar AD-350-036TS	259,66 €	309,00 €
	<b>Ackerstollenräder</b>	Paar AD-350-037TS	234,45 €	279,00 €
	<b>Allwetter-Räder</b>	Paar AD-350-039TS	234,45 €	279,00 €

<b>Kehrmaschine tk36professional (Bürstendurchmesser: 35 cm)</b>		<b>Bestellnr.</b>	<b>Euro/St. exkl. USt.</b>	<b>Euro/St. inkl. USt.</b>
	Inkl. Universal-Doppelbesatzbürste, Arbeitsbreite: 80 cm, Bürstendurchmesser: 35 cm, Arbeitsgeschwindigkeit: ca. 3,5 km/h, 1-Gang-Getriebe, 13.00 x 5-6 luftbereifte Allwetter-Räder, mit stufenloser Bürstenhöhenverstellung  mit der Motorenausstattung:			
	<b>Briggs &amp; Stratton 675EXi Handstart</b> Gewicht: 93 kg	AD-550-240TS	2.730,25 €	3.249,00 €
	<b>Honda GCV170</b> Gewicht: 93 kg	AD-552-440TS	2.772,27 €	3.299,00 €
<b>Kehrmaschine tk36professional (Bürstendurchmesser: 40 cm)</b>		<b>Bestellnr.</b>	<b>Euro/St. exkl. USt.</b>	<b>Euro/St. inkl. USt.</b>
	Inkl. Universal-Doppelbesatzbürste, Arbeitsbreite: 80 cm, Bürstendurchmesser: 40 cm, Arbeitsgeschwindigkeit: max. 3,2 km/h, 1-Gang-Getriebe, 15.00 x 6-6 luftbereifte Allwetter-Räder, mit stufenloser Bürstenhöhenverstellung  mit der Motorenausstattung:			
	<b>EGO (ohne Akkus und Ladegerät)</b> Schutzklasse: IPX5 Laufzeit: bis zu 135 Min. Gewicht: 93 kg	AD-553-640TS	2.999,16 €	3.569,00 €
<b>EGO Akku / Schnellladegerät</b>				
	<b>12Ah Akku</b> für 56V EGO Akku-Motor, Schutzklasse: IPX4 (der EGO-Motor fasst bis zu zwei Akkus)	KA-108-003	Preis siehe Seite 25 (Warengruppe II)	
	<b>Schnellladegerät</b> für 56V EGO-Akkus; Ladedauer für 12Ah Akku: ca 80 Min.	KA-108-004	Preis siehe Seite 25 (Warengruppe II)	
<b>Zubehör für Kehrmaschine tk36professional ab Seite 14</b>				







<b>Kehrmaschine tk38professional (Bürstendurchmesser: 35 cm)</b>		<b>Bestellnr.</b>	<b>Euro/St. exkl. USt.</b>	<b>Euro/St. inkl. USt.</b>
	Inkl. Universal-Doppelbesatzbürste, Arbeitsbreite: 80 cm, Bürstendurchmesser: 35 cm, Arbeitsgeschwindigkeit: ca. 2,8 - 4,9 km/h, 3-Gang-Getriebe mit Rückwärtsgang, 13.00 x 5-6 luftbereifte Allwetter-Räder, mit stufenloser Bürstenhöhenverstellung  mit der Motorenausstattung:			
	<b>Briggs &amp; Stratton 675EXi Handstart</b> Gewicht: 97 kg	AD-550-245TS	2.957,14 €	3.519,00 €
	<b>Briggs &amp; Stratton 675iS</b> Gewicht: 99 kg	 AD-551-245TS	3.461,34 €	4.119,00 €
	<b>Honda GCV170</b> Gewicht: 97 kg	AD-552-445TS	3.015,97 €	3.589,00 €
<b>Kehrmaschine tk38professional (Bürstendurchmesser: 40 cm)</b>		<b>Bestellnr.</b>	<b>Euro/St. exkl. USt.</b>	<b>Euro/St. inkl. USt.</b>
	Inkl. Universal-Doppelbesatzbürste, Arbeitsbreite: 80 cm, Bürstendurchmesser: 40 cm, Arbeitsgeschwindigkeit: max. 4,5 km/h, 3-Gang-Getriebe mit Rückwärtsgang, 15.00 x 6-6 luftbereifte Allwetter-Räder, mit stufenloser Bürstenhöhenverstellung  mit der Motorenausstattung:			
	<b>EGO (ohne Akkus und Ladegerät)</b> Schutzklasse: IPX5 Laufzeit: bis zu 135 Min. Gewicht: 97 kg	AD-553-645TS	3.242,86 €	3.859,00 €
<b>EGO Akku / Schnellladegerät</b>				
	<b>12Ah Akku</b> für 56V EGO Akku-Motor, Schutzklasse: IPX4 (der EGO-Motor fasst bis zu zwei Akkus)	KA-108-003	Preis siehe Seite 25 (Warengruppe II)	
	<b>Schnellladegerät</b> für 56V EGO-Akkus; Ladedauer für 12Ah Akku: ca 80 Min.	KA-108-004	Preis siehe Seite 25 (Warengruppe II)	
<b>Zubehör für Kehrmaschine tk36professional/tk38professional</b>				
	<b>Kunststoff-Kehrgutbehälter</b> 4 stabile Schwenkrollen, Stahlrohrrahmen, Fassungsvermögen: 60 / 68 Liter Entleerung vom Lenker aus durch Kippmechanismus			
	passend für Kehrmaschine mit Bürsten-ø 35 cm	AD-550-030TS	436,13 €	519,00 €
	passend für Kehrmaschine mit Bürsten-ø 40 cm	AD-550-031TS	461,34 €	549,00 €
	<b>Kehrplane</b> Staubschutzplane beim Freikehren. Ideal um Kehrgut in eine Reihe zu kehren.	AY-031-001TS	234,45 €	279,00 €
	<b>Laubsammler</b> löst Laub vom Boden und sammelt es in einem Arbeitsgang	AE-082-030TS	380,67 €	453,00 €

Zubehör für Kehrmaschine tk36professional/tk38professional		Bestellnr.	Euro/St. exkl. USt.	Euro/St. inkl. USt.
	<b>Zurrösen</b> zur bequemen Sicherung der Maschine während des Transports	AD-560-141TS	50,42 €	60,00 €
	<b>Elektrische Wassersprüheinrichtung</b> inkl. Wasserbehälter. Zur Reduzierung der Staubentwicklung, nur in Verbindung mit dem Elektro-Nachrüstsatz (nicht für Kehrmaschine mit EGO-Motor)	AD-511-055TS	293,28 €	349,00 €
	<b>Elektro-Nachrüstsatz</b> inkl. Batterie, Ladegerät, Batteriehalterung sowie kompl. Verkabelung, zum Betrieb der elektrischen Wassersprüheinrichtung (nicht für Kehrmaschine mit EGO-Motor)	AD-511-056TS	335,29 €	399,00 €
	<b>Rinnenbürste</b> 20 cm breit; Bürstendurchmesser 40 cm / 45 cm Ideal zum Reinigen von tiefen Rinnen			
	passend für Kehrmaschine mit Bürsten-ø: 35 cm	AD-110-128	159,66 €	190,00 €
	passend für Kehrmaschine mit Bürsten-ø: 40 cm	AD-120-128	168,07 €	200,00 €
	<b>Universal-Doppelbesatzbürste 80 cm</b> zum Schnee- und Schmutzfeegen			
	Bürstendurchmesser: 35 cm	Satz AD-110-085	270,59 €	322,00 €
	Bürstendurchmesser: 40 cm	Satz AD-120-085	278,99 €	332,00 €
	<b>Spezial-Schneekehrbürste 80 cm</b> für Schnee und vergleichbares Kehrgut, mit 8 Besatzreihen, blau			
	Bürstendurchmesser: 35 cm	Satz AD-110-081	259,66 €	309,00 €
	Bürstendurchmesser: 40 cm	Satz AD-120-081	262,18 €	312,00 €
	<b>Spezial-Schmutzkehrbürste 80 cm</b> zur Beseitigung von festsitzenden, starken Verschmutzungen, mit 12 Besatzreihen, grün			
	Bürstendurchmesser: 35 cm	Satz AD-110-087	270,59 €	322,00 €
	Bürstendurchmesser: 40 cm	Satz AD-120-087	278,99 €	332,00 €
	<b>Spezial-Pflegekehrbürste 80 cm</b> zur Beseitigung von Feinschmutz, mit 16 Besatzreihen, schwarz			
	Bürstendurchmesser: 35 cm	Satz AD-110-089	312,61 €	372,00 €
	Bürstendurchmesser: 40 cm	Satz AD-120-089	321,01 €	382,00 €
<b>Winterdienst Kehrmaschine tk36professional/tk38professional</b>				
	<b>Schneeräumschild</b> Räumen und Kehren in einem Arbeitsgang, Bodenkontakt über Rollenführung, daher keine Gummileiste erforderlich			
	passend für Kehrmaschine mit Bürsten-ø: 35 cm	AE-080-030TS	337,82 €	402,00 €
	passend für Kehrmaschine mit Bürsten-ø: 40 cm	AE-080-032TS	347,06 €	413,00 €
	<b>Schneeketten</b>			
	passend für Radgröße 13.00 x 5-6	Paar KC-002-001	147,06 €	175,00 €
	passend für Radgröße 15.00 x 6-6	Paar KC-002-010	217,65 €	259,00 €
	<b>Polar Trec-Räder</b>			
	Radgröße 13.00 x 5-6	Paar AD-350-036TS	259,66 €	309,00 €
	Radgröße 15.00 x 6-6	Paar AD-560-035TS	268,07 €	319,00 €
	<b>Ackerstollenräder</b> nur Radgröße 13.00 x 5-6	Paar AD-350-037TS	234,45 €	279,00 €
	<b>Allwetter-Räder</b>			
	Radgröße 13.00 x 5-6	Paar AD-350-039TS	234,45 €	279,00 €
	Radgröße 15.00 x 6-6	Paar AD-560-038TS	251,26 €	299,00 €

<b>Kehrmaschine tk48professional</b>		<b>Bestellnr.</b>	<b>Euro/St. exkl. USt.</b>	<b>Euro/St. inkl. USt.</b>
	Inkl. Universal-Doppelbesatzbürste, Arbeitsbreite: 100 cm, Bürstendurchmesser: 40 cm, Arbeitsgeschwindigkeit: ca. 2,5 - 4,5 km/h, 3-Gang-Getriebe mit Rückwärtsgang, 15.00 x 6-6 luftbereifte Allwetter-Räder, variable Kehrbürstengeschwindigkeit, mit stufenloser Bürstenhöhenverstellung  mit der Motorenausstattung:			
	<b>Briggs &amp; Stratton 675EXi Handstart</b> Gewicht: 108 kg	AD-560-245TS	3.343,70 €	3.979,00 €
	<b>Briggs &amp; Stratton 675iS</b> Gewicht: 111 kg	AD-561-245TS	3.780,67 €	4.499,00 €
	<b>Honda GXV160</b> Gewicht: 108 kg	AD-562-045TS	3.469,75 €	4.129,00 €
	<b>EGO (ohne Akkus und Ladegerät)</b> Schutzklasse: IPX5 Laufzeit: bis zu 100 Min. Gewicht: 108 kg	AD-563-045TS	3.570,59 €	4.249,00 €
<b>EGO Akku / Schnellladegerät</b>				
	<b>12Ah Akku</b> für 56V EGO Akku-Motor, Schutzklasse: IPX4 (der EGO-Motor fasst bis zu zwei Akkus)	KA-108-003	Preis siehe Seite 25 (Warengruppe II)	
	<b>Schnellladegerät</b> für 56V EGO-Akkus; Ladedauer für 12Ah Akku: ca 80 Min.	KA-108-004	Preis siehe Seite 25 (Warengruppe II)	
<b>Zubehör für Kehrmaschine tk48professional</b>				
	<b>Kunststoff-Kehrgutbehälter</b> 4 stabile Schwenkrollen, Stahlrohrrahmen, Fassungsvermögen: 80 Liter, Entleerung vom Lenker aus durch Kippmechanismus	AD-560-030TS	503,36 €	599,00 €
	<b>Kehrplane</b> Staubschutzplane beim Freikehren. Ideal um Kehrgut in eine Reihe zu kehren.	AY-031-001TS	234,45 €	279,00 €
	<b>Laubsammler</b> löst Laub vom Boden und sammelt es in einem Arbeitsgang	AE-082-031TS	397,48 €	473,00 €
	<b>Zurrösen</b> zur bequemen Sicherung der Maschine während des Transports	AD-560-141TS	50,42 €	60,00 €



<b>Zubehör für Kehrmaschine tk48professional</b>		<b>Bestellnr.</b>	<b>Euro/St. exkl. USt.</b>	<b>Euro/St. inkl. USt.</b>
	<b>Elektrische Wassersprüheinrichtung</b> inkl. Wasserbehälter. Zur Reduzierung der Staubentwicklung, nur in Verbindung mit dem Elektro-Nachrüstsatz (nicht für Kehrmaschine mit EGO-Motor)	AD-511-055TS	293,28 €	349,00 €
	<b>Elektro-Nachrüstsatz</b> inkl. Batterie, Ladegerät, Batteriehalterung sowie kompl. Verkabelung, zum Betrieb der elektrischen Wassersprüheinrichtung (nicht für Kehrmaschine mit EGO-Motor)	AD-511-056TS	335,29 €	399,00 €
	<b>Rinnenbürste</b> 20 cm breit, Bürstendurchmesser: 45 cm Ideal zum Reinigen von tiefen Rinnen	AD-120-128	168,07 €	200,00 €
	<b>Universal-Doppelbesatzbürste 100 cm</b> zum Schnee- und Schmutzfeegen, Bürstendurchmesser: 40 cm	Satz AD-120-105	347,06 €	413,00 €
	<b>Spezial-Schneekehrbürste 100 cm</b> für Schnee und vergleichbares Kehrgut, mit 8 Besatzreihen, blau Bürstendurchmesser: 40 cm	Satz AD-120-101	295,80 €	352,00 €
	<b>Spezial-Schmutzkehrbürste 100 cm</b> zur Beseitigung von festsitzenden, starken Verschmutzungen, mit 12 Besatzreihen, grün Bürstendurchmesser: 40 cm	Satz AD-120-107	321,01 €	382,00 €
	<b>Spezial-Pflegekehrbürste 100 cm</b> zur Beseitigung von Feinschmutz, mit 16 Besatzreihen, schwarz Bürstendurchmesser: 40 cm	Satz AD-120-109	355,46 €	423,00 €
<b>Winterdienst Kehrmaschine tk48professional</b>				
	<b>Schneeräumschild</b> Räumen und Kehren in einem Arbeitsgang, Bodenkontakt über Rollenführung, daher keine Gummileiste erforderlich	AE-080-031TS	380,67 €	453,00 €
	<b>Schneeketten</b>	Paar KC-002-010	217,65 €	259,00 €
	<b>Polar Trec-Räder</b>	Paar AD-560-035TS	268,07 €	319,00 €
	<b>Allwetter-Räder</b>	Paar AD-560-038TS	251,26 €	299,00 €

<b>Kehrmaschine tk58professional</b>		<b>Bestellnr.</b>	<b>Euro/St. exkl. USt.</b>	<b>Euro/St. inkl. USt.</b>
	Inkl. Universal-Doppelbesatzbürste, Arbeitsbreite: 120 cm, Bürstendurchmesser: 40 cm, Arbeitsgeschwindigkeit: ca. 2,5 - 4,5 km/h, 3-Gang-Getriebe mit Rückwärtsgang, 15.00 x 6-6 luftbereifte Allwetter-Räder, variable Kehrbürstengeschwindigkeit, mit stufenloser Bürstenhöhenverstellung  mit der Motorenausstattung:			
	<b>Honda GXV160</b> Gewicht: 111 kg	AD-572-045TS	3.696,64 €	4.399,00 €
	<b>EGO (ohne Akkus und Ladegerät)</b> Schutzklasse: IPX5 Laufzeit: bis zu 90 Min. Gewicht: 111 kg	AD-573-045TS	3.780,67 €	4.499,00 €
<b>EGO Akku / Schnellladegerät</b>				
	<b>12Ah Akku</b> für 56V EGO Akku-Motor, Schutzklasse: IPX4, (der EGO-Motor fasst bis zu zwei Akkus)	KA-108-003	Preis siehe Seite 25 (Warengruppe II)	
	<b>Schnellladegerät</b> für 56V EGO-Akkus; Ladedauer für 12Ah Akku: ca 80 Min.	KA-108-004	Preis siehe Seite 25 (Warengruppe II)	
<b>Zubehör für Kehrmaschine tk58professional</b>				
	<b>Kunststoff-Kehrgutbehälter</b> 4 stabile Schwenkrollen, Stahlrohrrahmen, Fassungsvermögen: 100 Liter, Entleerung vom Lenker aus durch Kippmechanismus	AD-570-030TS	511,76 €	609,00 €
	<b>Kehrplane</b> Staubschutzplane beim Freikehren. Ideal um Kehrgut in eine Reihe zu kehren.	AY-031-001TS	234,45 €	279,00 €
	<b>Laubsammler</b> löst Laub vom Boden und sammelt es in einem Arbeitsgang	AE-082-032TS	423,53 €	504,00 €
	<b>Zurrösen</b> zur bequemen Sicherung der Maschine während des Transports	AD-560-141TS	50,42 €	60,00 €







<b>Zubehör für Kehrmaschine tk58professional</b>		<b>Bestellnr.</b>	<b>Euro/St. exkl. USt.</b>	<b>Euro/St. inkl. USt.</b>
	<b>Elektrische Wassersprüheinrichtung</b> inkl. Wasserbehälter. Zur Reduzierung der Staubentwicklung, nur in Verbindung mit dem Elektro-Nachrüstsatz (nicht für Kehrmaschine mit EGO-Motor)	AD-511-055TS	293,28 €	349,00 €
	<b>Elektro-Nachrüstsatz</b> inkl. Batterie, Ladegerät, Batteriehalterung sowie kompl. Verkabelung, zum Betrieb der elektrischen Wassersprüheinrichtung (nicht für Kehrmaschine mit EGO-Motor)	AD-511-056TS	335,29 €	399,00 €
	<b>Rinnenbürste</b> 20 cm breit, Bürstendurchmesser: 45 cm Ideal zum Reinigen von tiefen Rinnen	AD-120-128	168,07 €	200,00 €
	<b>Universal-Doppelbesatzbürste 120 cm</b> zum Schnee- und Schmutzfeegen, Bürstendurchmesser: 40 cm	Satz AD-120-125	397,48 €	473,00 €
	<b>Spezial-Schneekehrbürste 120 cm</b> für Schnee und vergleichbares Kehrgut, mit 8 Besatzreihen, blau Bürstendurchmesser: 40 cm	Satz AD-120-121	321,01 €	382,00 €
	<b>Spezial-Schmutzkehrbürste 120 cm</b> zur Beseitigung von festsitzenden, starken Verschmutzungen, mit 12 Besatzreihen, grün Bürstendurchmesser: 40 cm	Satz AD-120-127	355,46 €	423,00 €
	<b>Spezial-Pflegekehrbürste 120 cm</b> zur Beseitigung von Feinschmutz, mit 16 Besatzreihen, schwarz Bürstendurchmesser: 40 cm	Satz AD-120-129	397,48 €	473,00 €
<b>Winterdienst Kehrmaschine tk58professional</b>				
	<b>Schneeräumschild</b>		nicht erhältlich	
	<b>Schneeketten</b>	Paar KC-002-010	217,65 €	259,00 €
	<b>Polar Trec-Räder</b>	Paar AD-560-035TS	268,07 €	319,00 €
	<b>Allwetter-Räder</b>	Paar AD-560-038TS	251,26 €	299,00 €

<b>Kehrmaschine tk48hydrostat</b>		<b>Bestellnr.</b>	<b>Euro/St. exkl. USt.</b>	<b>Euro/St. inkl. USt.</b>
	Inkl. Universal-Doppelbesatzbürste, Arbeitsbreite: 100 cm, Bürstendurchmesser: 40 cm, Arbeitsgeschwindigkeit: ca. 0 - 5 km/h, hydraulisches Getriebe, 15.00 x 6-6 luftbereifte Allwetter-Räder, variable Kehrbürstengeschwindigkeit, mit stufenloser Bürstenhöhenverstellung  mit der Motorenausstattung:			
	<b>Briggs &amp; Stratton 850PXi I/C</b> Gewicht: 108 kg	AD-565-045TS	4.368,91 €	5.199,00 €
	<b>Honda GXV160</b> Gewicht: 108 kg	AD-566-045TS	4.368,91 €	5.199,00 €
<b>Zubehör für Kehrmaschine tk48hydrostat</b>				
	<b>Kunststoff-Kehrgutbehälter</b> 4 stabile Schwenkrollen, Stahlrohrrahmen, Fassungsvermögen: 80 Liter, Entleerung vom Lenker aus durch Kippmechanismus	AD-560-030TS	503,36 €	599,00 €
	<b>Kehrplane</b> Staubschutzplane beim Freikehren. Ideal um Kehrgut in eine Reihe zu kehren.	AY-031-001TS	234,45 €	279,00 €
	<b>Laubsammler</b> löst Laub vom Boden und sammelt es in einem Arbeitsgang	AE-082-031TS	397,48 €	473,00 €
	<b>Zurrösen</b> zur bequemen Sicherung der Maschine während des Transports	AD-560-141TS	50,42 €	60,00 €
	<b>Elektrische Wassersprüheinrichtung</b> inkl. Wasserbehälter. Zur Reduzierung der Staubentwicklung, nur in Verbindung mit dem Elektro-Nachrüstsatz	AD-511-055TS	293,28 €	349,00 €
	<b>Elektro-Nachrüstsatz</b> inkl. Batterie, Ladegerät, Batteriehalterung sowie kompl. Verkabelung, zum Betrieb der elektrischen Wassersprüheinrichtung	AD-565-057TS	318,49 €	379,00 €
	<b>Rinnenbürste</b> 20 cm breit, Bürstendurchmesser: 45 cm Ideal zum Reinigen von tiefen Rinnen	AD-120-128	168,07 €	200,00 €

<b>Zubehör für Kehrmaschine tk48hydrostat</b>		<b>Bestellnr.</b>	<b>Euro/St. exkl. USt.</b>	<b>Euro/St. inkl. USt.</b>
	<b>Universal-Doppelbesatzbürste 100 cm</b> zum Schnee- und Schmutzfeegen, Bürstendurchmesser: 40 cm	Satz AD-120-105	347,06 €	413,00 €
	<b>Spezial-Schneekehrbürste 100 cm</b> für Schnee und vergleichbares Kehrgut, mit 8 Besatzreihen, blau Bürstendurchmesser: 40 cm	Satz AD-120-101	295,80 €	352,00 €
	<b>Spezial-Schmutzkehrbürste 100 cm</b> zur Beseitigung von festsitzenden, starken Verschmutzungen, mit 12 Besatzreihen, grün Bürstendurchmesser: 40 cm	Satz AD-120-107	321,01 €	382,00 €
	<b>Spezial-Pflegekehrbürste 100 cm</b> zur Beseitigung von Feinschmutz, mit 16 Besatzreihen, schwarz Bürstendurchmesser: 40 cm	Satz AD-120-109	355,46 €	423,00 €
<b>Winterdienst Kehrmaschine tk48hydrostat</b>				
	<b>Schneeräumschild</b> Räumen und Kehren in einem Arbeitsgang, Bodenkontakt über Rollenführung, daher keine Gummileiste erforderlich	AE-080-031TS	380,67 €	453,00 €
	<b>Schneeketten</b>	Paar KC-002-010	217,65 €	259,00 €
	<b>Polar Trec-Räder</b>	Paar AD-565-035TS	268,07 €	319,00 €
	<b>Allwetter-Räder</b>	Paar AD-560-036TS	251,26 €	299,00 €



<b>Kehrmaschine tk58hydrostat</b>		<b>Bestellnr.</b>	<b>Euro/St. exkl. USt.</b>	<b>Euro/St. inkl. USt.</b>
	Inkl. Universal-Doppelbesatzbürste, Arbeitsbreite: 120 cm, Bürstendurchmesser: 40 cm, Arbeitsgeschwindigkeit: ca. 0 - 5 km/h, hydraulisches Getriebe, 15.00 x 6-6 luftbereifte Allwetter-Räder, variable Kkehrbürstengeschwindigkeit, mit stufenloser Bürstenhöhenverstellung  mit der Motorenausstattung:			
	<b>Honda GXV160</b> Gewicht: 111 kg	AD-576-045TS	4.578,99 €	5.449,00 €
<b>Zubehör für Kehrmaschine tk58hydrostat</b>				
	<b>Kunststoff-Kehrgutbehälter</b> 4 stabile Schwenkrollen, Stahlrohrrahmen, Fassungsvermögen: 100 Liter, Entleerung vom Lenker aus durch Kippmechanismus	AD-570-030TS	511,76 €	609,00 €
	<b>Kehrplane</b> Staubschutzplane beim Freikehren. Ideal um Kehrgut in eine Reihe zu kehren.	AY-031-001TS	234,45 €	279,00 €
	<b>Laubsammler</b> löst Laub vom Boden und sammelt es in einem Arbeitsgang	AE-082-032TS	423,53 €	504,00 €
	<b>Zurrösen</b> zur bequemen Sicherung der Maschine während des Transports	AD-560-141TS	50,42 €	60,00 €
	<b>Elektrische Wassersprüheinrichtung</b> inkl. Wasserbehälter. Zur Reduzierung der Staubentwicklung, nur in Verbindung mit dem Elektro-Nachrüstsatz	AD-511-055TS	293,28 €	349,00 €
	<b>Elektro-Nachrüstsatz</b> inkl. Batterie, Ladegerät, Batteriehalterung sowie kompl. Verkabelung, zum Betrieb der elektrischen Wassersprüheinrichtung	AD-565-057TS	318,49 €	379,00 €
	<b>Rinnenbürste</b> 20 cm breit, Bürstendurchmesser: 45 cm Ideal zum Reinigen von tiefen Rinnen	AD-120-128	168,07 €	200,00 €
	<b>Universal-Doppelbesatzbürste 120 cm</b> zum Schnee- und Schmutzegen, Bürstendurchmesser: 40 cm	Satz AD-120-125	397,48 €	473,00 €



<b>Zubehör für Kehrmaschine tk58hydrostat</b>		<b>Bestellnr.</b>	<b>Euro/St. exkl. USt.</b>	<b>Euro/St. inkl. USt.</b>
	<b>Spezial-Schneekehrbürste 120 cm</b> für Schnee und vergleichbares Kehrgut, mit 8 Besatzreihen, blau Bürstendurchmesser: 40 cm	Satz AD-120-121	321,01 €	382,00 €
	<b>Spezial-Schmutzkehrbürste 120 cm</b> zur Beseitigung von festsitzenden, starken Verschmutzungen, mit 12 Besatzreihen, grün Bürstendurchmesser: 40 cm	Satz AD-120-127	355,46 €	423,00 €
	<b>Spezial-Pflegekehrbürste 120 cm</b> zur Beseitigung von Feinschmutz, mit 16 Besatzreihen, schwarz Bürstendurchmesser: 40 cm	Satz AD-120-129	397,48 €	473,00 €
<b>Winterdienst Kehrmaschine tk58hydrostat</b>				
	<b>Schneeräumschild</b>		nicht erhältlich	
	<b>Schneeketten</b>	Paar KC-002-010	217,65 €	259,00 €
	<b>Polar Trec-Räder</b>	Paar AD-565-035TS	268,07 €	319,00 €
	<b>Allwetter-Räder</b>	Paar AD-560-036TS	251,26 €	299,00 €

<b>Wildkrautbürste tw50</b>		<b>Bestellnr.</b>	<b>Euro/St. exkl. USt.</b>	<b>Euro/St. inkl. USt.</b>
	inkl. 10 Stahlborsten, Arbeitsbreite: 50 cm, werkzeugloser Wechsel der Borsten durch Schnellwechselsystem, klappbarer und 6-fach höhenverstellbarer Lenker, pannensichere Räder auf Kunststofffelge,  mit der Motorenausstattung:			
	<b>Briggs &amp; Stratton 675 Exi Handstart</b> Gewicht: 66 kg	AD-464-240TS	1.394,12 €	1.659,00 €
	<b>Honda GCV170</b> Gewicht: 66 kg	AD-461-240TS	1.402,52 €	1.669,00 €
<b>Wildkrautbürste tw50s</b>		<b>Bestellnr.</b>	<b>Euro/St. exkl. USt.</b>	<b>Euro/St. inkl. USt.</b>
	wie tw50, jedoch mit pannensicheren, sperrbaren Rädern auf Stahlfelge, inkl. klappbarem Seitenschutz  mit der Motorenausstattung:			
	<b>Briggs &amp; Stratton 850PXi I/C</b> Gewicht: 67 kg	AD-462-040TS	1.578,99 €	1.879,00 €
	<b>Honda GXV160</b> Gewicht: 67 kg	AD-463-040TS	1.671,43 €	1.989,00 €
<b>Wildkrautbürste tw50x</b>		<b>Bestellnr.</b>	<b>Euro/St. exkl. USt.</b>	<b>Euro/St. inkl. USt.</b>
	wie tw50s, jedoch mit 3-Gang-Getriebe, inkl. federbelastetem Taststützrad  mit der Motorenausstattung:			
	<b>Briggs &amp; Stratton 850PXi I/C</b> Gewicht: 68 kg	AD-472-040TS	2.184,03 €	2.599,00 €
	<b>Honda GXV160</b> Gewicht: 68 kg	AD-473-040TS	2.268,07 €	2.699,00 €
<b>Zubehör für Wildkrautbürste tw50 / tw50s / tw50x</b>				
	<b>seitliche Schutzabdeckung</b> für optimalen Rundumschutz, optional nachrüstbar für tw50	AD-460-004	100,00 €	119,00 €
	<b>Federbelastetes Taststützrad</b> werkzeuglos hochklappbar und entnehmbar optional nachrüstbar für tw50 / tw50s	AD-460-005	150,42 €	179,00 €
	<b>1 Satz Stahlborsten</b> (10 Stück)	AD-460-001	63,03 €	75,00 €
	<b>5 Satz Stahlborsten</b> (50 Stück)	AD-460-002	301,68 €	359,00 €
	<b>10 Satz Stahlborsten</b> (100 Stück)	AD-460-003	545,38 €	649,00 €
	<b>1 Satz Kunststoffborsten</b> (10 Stück) nur in Kombination mit Taststützrad verwendbar	AD-460-011	79,83 €	95,00 €
	<b>5 Satz Kunststoffborsten</b> (50 Stück) nur in Kombination mit Taststützrad verwendbar	AD-460-012	377,31 €	449,00 €
	<b>10 Satz Kunststoffborsten</b> (100 Stück) nur in Kombination mit Taststützrad verwendbar	AD-460-013	705,04 €	839,00 €



## Warengruppe II

<b>Wildkrautbürste hw50</b>		<b>Bestellnr.</b>	<b>Euro/St. exkl. USt.</b>	<b>Euro/St. inkl. USt.</b>
	Arbeitsbreite: 50 cm, Werkzeug bestehend aus Federstahlborsten, stufenlos höhenverstellbarer Lenker, pannensichere Vollmaterialräder			
	mit der Motorenausstattung: <b>Briggs &amp; Stratton 575 Exi Handstart</b> Gewicht: 46 kg	AD-480-040TS	881,51 €	1.049,00 €
<b>Zubehör für Wildkrautbürste hw50</b>				
	<b>5Ah Akku</b> für 82V B&S-Elektro-Motor	KA-103-002	461,34 €	549,00 €
	<b>Ladegerät</b> für 82V B&S-Elektro-Motor	KA-103-003	158,82 €	189,00 €
	<b>seitlicher Steinschlagschutz</b>	AD-480-052TS	55,04 €	65,50 €
	<b>Borstensatz</b> Federstahlborsten aus Flachdraht	AD-480-031TS	114,29 €	136,00 €

<b>Akku / Schnellladegerät für EGO-Motor</b>		<b>Bestellnr.</b>	<b>Euro/St. exkl. USt.</b>	<b>Euro/St. inkl. USt.</b>
	<b>12Ah Akku</b> für 56V EGO Akku-Motor; Schutzklasse: IPX4 (der EGO-Motor fasst bis zu zwei Akkus)	KA-108-003	570,59 €	679,00 €
	<b>Schnellladegerät</b> für 56V EGO-Akkus; Ladedauer für 12Ah Akku: ca 80 Min.	KA-108-004	91,60 €	109,00 €

<b>Hochgrasmäher t600Hydrostat / t750Hydrostat</b>		<b>Bestellnr.</b>	<b>Euro/St. exkl. USt.</b>	<b>Euro/St. inkl. USt.</b>
	Arbeitsbreite: 60/75 cm, Flächenleistung: bis 3.000 / 3.750 m <sup>2</sup> /h, Schnitthöhe: 50-100 mm (3-fach verstellbar), Geschwindigkeit: Vorwärts: 0-5 km/h; Rückwärts: 0-2 km/h, Multifunktions-Cockpit – alle Funktionen sind vom Lenker aus bedienbar,	AS-503-045TS	4.158,82 €	4.949,00 €
	3-fach schwenkbarer und stufenlos höhen- verstellbarer Lenker, Feststellbremse, hydrostatischer Fahrtrieb mit Differenzialsperre, extra große, feststellbare Schwenkräder, Motor: Kohler CV-200 / Honda GXV390, Gewicht: 122 kg / 148 kg	AS-504-045TS	4.646,22 €	5.529,00 €

## Warengruppe III

<b>Kehrmaschine tk15</b>		<b>Bestellnr.</b>	<b>Euro/St. exkl. USt.</b>	<b>Euro/St. inkl. USt.</b>
	Arbeitsbreite: 40 cm (mit heruntergeklapptem Seitenbesen beträgt die Arbeitsbreite 65 cm), Fassungsvermögen des Behälters: 50 Liter, Laufzeit: 1,5 h, Flächenleistung: 2000 m <sup>2</sup> /h, stufenlos höhenverstellbarer und klappbarer Lenker, Wartungsklappe, höhenverstellbare Lenkrolle, mit 24V Akku für den Bürstenantrieb, Gewicht: 29 kg	AD-160-201TS	1.469,75 €	1.749,00 €

<b>Kehrsaugmaschine tks14</b>		<b>Bestellnr.</b>	<b>Euro/St. exkl. USt.</b>	<b>Euro/St. inkl. USt.</b>
	Arbeitsbreite: 88 cm; Fassungsvermögen des Behälters: 40 Liter, Flächenleistung: 1500 m <sup>2</sup> /h, klappbarer Lenker, Absaugung durch mechanisch angetriebenes Lüfterrad, beidseitiger Freilauf, Filter-Staubklasse „M“	AD-161-002TS	839,50 €	999,00 €

<b>Kehrsaugmaschine tks70-40</b>		<b>Bestellnr.</b>	<b>Euro/St. exkl. USt.</b>	<b>Euro/St. inkl. USt.</b>
	Doppelwalzensystem, Arbeitsbreite: 70 cm (mit ausgeschwenktem Seitenbesen), Fassungsvermögen des Behälters: 40 Liter, Laufzeit: 4 h, Ladezeit: 6 h, Filterfläche: 1 m <sup>2</sup> inkl. 12V, 75 Ah AGM-Batterie für Bürstenantrieb und Absaugung, Ladegerät, LED-Frontbeleuchtung, Ladestandsanzeige inkl. Stundenzähler Gewicht: 82 kg	AD-162-201TS	3.108,40 €	3.699,00 €

<b>Kehrsaugmaschine tks90-75</b>		<b>Bestellnr.</b>	<b>Euro/St. exkl. USt.</b>	<b>Euro/St. inkl. USt.</b>
	Doppelwalzensystem, Arbeitsbreite: 110 cm, Fassungsvermögen des Behälters: 75 Liter, mit stufenlosem Fahrtrieb, Filterfläche: 2,5 m <sup>2</sup> , Flächenleistung: 4400 m <sup>2</sup> /h, inkl. 2x 12V 50 Ah AGM-Batterie, Onboard-Ladegerät, Frontbeleuchtung Laufzeit: 2,5 h, Ladezeit: 8 h, Gewicht: 124 kg	AD-169-001TS	4.410,92 €	5.249,00 €

## Warengruppe III

<b>Kehrsaugmaschine tks100-70 Vorteilspaket</b>		<b>Bestellnr.</b>	<b>Euro/St. exkl. USt.</b>	<b>Euro/St. inkl. USt.</b>
	Doppelwalzensystem Arbeitsbreite: 100 cm, Fassungsvermögen des Behälters: 70 Liter, stufenloser Fahrtrieb, Filterfläche: 3 m <sup>2</sup> , Flächenleistung: 6000 m <sup>2</sup> /h, inkl. Gel-Batterie und externes Ladegerät, doppelreihige Kehrwalze, Seitenbesen aus Polyamid, Laufzeit: 2,5 h, Ladezeit: 8 h, Gewicht: 160 kg	AD-164-002TS	10.402,52 €	12.379,00 €
	<b>Kehrsaugmaschine tks100-70 Standard</b>		statt	10.719,33 €
	wie oben, jedoch ohne Batterie, Ladegerät, einfache Kehrwalze, Standard-Seitenbesen, Gewicht: 140 kg	AD-164-001TS	9.217,65 €	10.969,00 €
<b>Zubehör für Kehrsaugmaschine tks100-70</b>				
	<b>Aufpreis Teppichausführung</b> beinhaltet antistatische Bürsten und weiche, nicht färbende Seitenflaps	AD-164-010	310,08 €	369,00 €
	<b>Gel-Batteriesatz</b> 24V, 70 Ah	AD-164-012	923,53 €	1.099,00 €
	<b>externes Ladegerät</b> für Gel-Batterie	AD-164-014	301,68 €	359,00 €
	<b>Onboard-Ladegerät</b> für Gel-Batterie	AD-164-015	388,24 €	462,00 €
	<b>Aufpreis Kehrwalze</b> Polyamid	AD-164-016	189,08 €	225,00 €
	<b>Aufpreis Kehrwalze</b> doppelreihig	AD-164-017	31,09 €	37,00 €
	<b>Aufpreis Kehrwalze</b> PP + Draht	AD-164-018	154,62 €	184,00 €
	<b>Aufpreis Seitenbesen</b> Polyamid	AD-164-019	136,97 €	163,00 €
	<b>Aufpreis Seitenbesen</b> PP + Draht	AD-164-020	33,61 €	40,00 €
	<b>Aufpreis Räder</b> , nicht färbend	AD-164-021	379,83 €	452,00 €
	<b>24V Staubsauger</b> , separates Gerät, abnehmbar	AD-164-022	1.436,13 €	1.709,00 €
	<b>Rundumleuchte</b>	AD-165-019	215,13 €	256,00 €
	<b>Rückfahrsignal</b>	AD-165-021	31,09 €	37,00 €

## Warengruppe III

<b>Kehrsaugmaschine tks120-100 Vorteilspaket</b>		<b>Bestellnr.</b>	<b>Euro/St. exkl. USt.</b>	<b>Euro/St. inkl. USt.</b>
	Doppelwalzensystem, Arbeitsbreite: 120 cm, Fassungsvermögen des Behälters: 100 Liter, Filterfläche: 3 m <sup>2</sup> , elektrische Filterreinigung, Flächenleistung: 7200 m <sup>2</sup> /h, inkl. 24V 180 Ah Gel-Batterie, externes Ladegerät, doppelreihige Kehrwalze, Vollgummibereifung, Ladestandsanzeige inkl. Stundenzähler, LED Arbeitsscheinwerfer, Komfortsitz, Lenkradknopf Laufzeit: 4,5 h, Ladezeit: 8 h, Gewicht: 350 kg	AD-165-202TS	15.545,38 €	18.499,00 €
	<b>Kehrsaugmaschine tks120-100 Standard</b> wie oben, jedoch ohne Batterie Ladegerät Gewicht: 310 kg	AD-165-201TS	statt 15.834,45 €	18.843,00 €
<b>Zubehör für Kehrsaugmaschine tks120-100</b>				
	<b>Kehrwalze Polyamid</b>	AD-165-015	215,13 €	256,00 €
	<b>Kehrwalze doppelreihig</b>	AD-165-016	58,82 €	70,00 €
	<b>Kehrwalze PP + Draht</b>	AD-165-017	163,03 €	194,00 €
	<b>externes Ladegerät</b>	AD-165-024	587,39 €	699,00 €
	<b>Hochentleerung</b>	AD-165-025	3.780,67 €	4.499,00 €
	<b>Aufpreis Kehrwalzen PES MIX5-fein (naturähnlich)</b>	AD-165-026	57,98 €	69,00 €
	<b>Aufpreis Seitenbesen PP + Draht</b>	AD-165-027	46,22 €	55,00 €
	<b>Aufpreis Seitenbesen PES MIX5-fein (naturähnlich)</b>	AD-165-028	46,22 €	55,00 €
	<b>Rundumleuchte</b>	AD-165-029	259,66 €	309,00 €
	<b>Rundumleuchte für Hochentleerung</b>	AD-165-030	343,70 €	409,00 €
	<b>Aufpreis Vollgummiräder – nichtzeichnend</b>	AD-165-031	150,42 €	179,00 €
	<b>Gel-Batterie</b>	AD-166-014	1.755,46 €	2.089,00 €

## Warengruppe III



<b>Kehrsaugmaschine tks140-150 Elektro Vorteilspaket</b>		<b>Bestellnr.</b>	<b>Euro/St. exkl. USt.</b>	<b>Euro/St. inkl. USt.</b>
	Doppelwalzensystem, Arbeitsbreite: 143 cm, Fassungsvermögen des Behälters: 150 Liter, Filterfläche: 6 m <sup>2</sup> , Flächenleistung: 15000 m <sup>2</sup> /h, Gewicht: 850 kg, inkl. 2. Seitenbesen (links), Gel-Batterie und externes Ladegerät, Laufzeit: >4 h, Ladezeit: 8 h	AD-168-002TS	33.234,45 €	39.549,00 €
			statt 33.783,19 €	40.202,00 €
	<b>Kehrsaugmaschine tks140-150 Diesel</b>			
	wie oben, jedoch mit wassergekühltem Lombardini-Motor, Arbeitsbreite: 112 cm, 1 Seitenbesen (rechts), Gewicht: 690 kg, Laufzeit: >6 h	AD-167-001TS	29.410,92 €	34.999,00 €
<b>Kehrsaugmaschine tks140-150 Elektro Standard</b>				
wie oben, jedoch ohne Batterie und Ladegerät, 1 Seitenbesen (rechts)	AD-168-001TS	26.831,09 €	31.929,00 €	
<b>Zubehör für Kehrsaugmaschine tks140-150 (Diesel)</b>				
<b>2. Seitenbesen</b> (links; + 31 cm Arbeitsbreite)	AD-167-010	1.310,08 €	1.559,00 €	
<b>Aufpreis Bereifung</b> nicht färbend, hinten	AD-167-011	518,49 €	617,00 €	
<b>Arbeitsscheinwerfer</b>	AD-167-012	405,88 €	483,00 €	
<b>Drehzahlregulierung Seitenbesen</b>	AD-167-013	353,78 €	421,00 €	
<b>Wetterschutzdach I</b> mit Heckscheibe	AD-168-023	1.276,47 €	1.519,00 €	
<b>Wetterschutzdach II</b> mit Frontscheibe, Scheibenwischer, Heckscheibe	AD-167-014	2.385,71 €	2.839,00 €	
<b>Wetterschutzdach III</b> mit Frontscheibe, Scheibenwischer, Heckscheibe, seitlichen Planen	AD-167-015	3.494,96 €	4.159,00 €	
<b>Aufpreis Kehrwalze PA</b>	AD-168-015	215,13 €	256,00 €	
<b>Aufpreis Kehrwalze PP + Draht</b>	AD-168-016	42,02 €	50,00 €	
<b>Aufpreis Seitenbesen PP + Draht</b>	AD-168-017	42,02 €	50,00 €	
<b>Blinkerset</b>	AD-168-022	780,67 €	929,00 €	
<b>Zubehör für Kehrsaugmaschine tks140-150 (Elektro)</b>				
<b>2. Seitenbesen</b> (links; + 31 cm Arbeitsbreite)	AD-168-010	1.315,13 €	1.565,00 €	
<b>Lenkunterstützung</b> , hydraulisch	AD-168-011	4.127,73 €	4.912,00 €	
<b>Gel-Batteriesatz</b> 330 Ah	AD-168-012	5.175,63 €	6.159,00 €	
<b>externes Ladegerät</b>	AD-168-014	466,39 €	555,00 €	
<b>Aufpreis Kehrwalze PA</b>	AD-168-015	215,13 €	256,00 €	
<b>Aufpreis Kehrwalze PP + Draht</b>	AD-168-016	42,02 €	50,00 €	
<b>Aufpreis Seitenbesen PP + Draht</b>	AD-168-017	42,02 €	50,00 €	
<b>Aufpreis Bereifung</b> nicht färbend, hinten	AD-168-018	516,81 €	615,00 €	
<b>Arbeitsscheinwerfer</b>	AD-168-019	396,64 €	472,00 €	
<b>Drehzahlregulierung Seitenbesen</b>	AD-168-020	344,54 €	410,00 €	
<b>Zentraler Batterienachfüllsatz</b> für Trogbatterien	AD-168-021	948,74 €	1.129,00 €	
<b>Blinkerset</b>	AD-168-022	780,67 €	929,00 €	
<b>Wetterschutzdach I</b> mit Heckscheibe	AD-168-023	1.276,47 €	1.519,00 €	
<b>Wetterschutzdach II</b> mit Frontscheibe, Scheibenwischer, Heckscheibe	AD-168-024	2.385,71 €	2.839,00 €	
<b>Wetterschutzdach III</b> mit Frontscheibe, Scheibenwischer, Heckscheibe, seitlichen Planen	AD-168-025	3.494,96 €	4.159,00 €	

## Anbaugeräte für Rasentraktoren

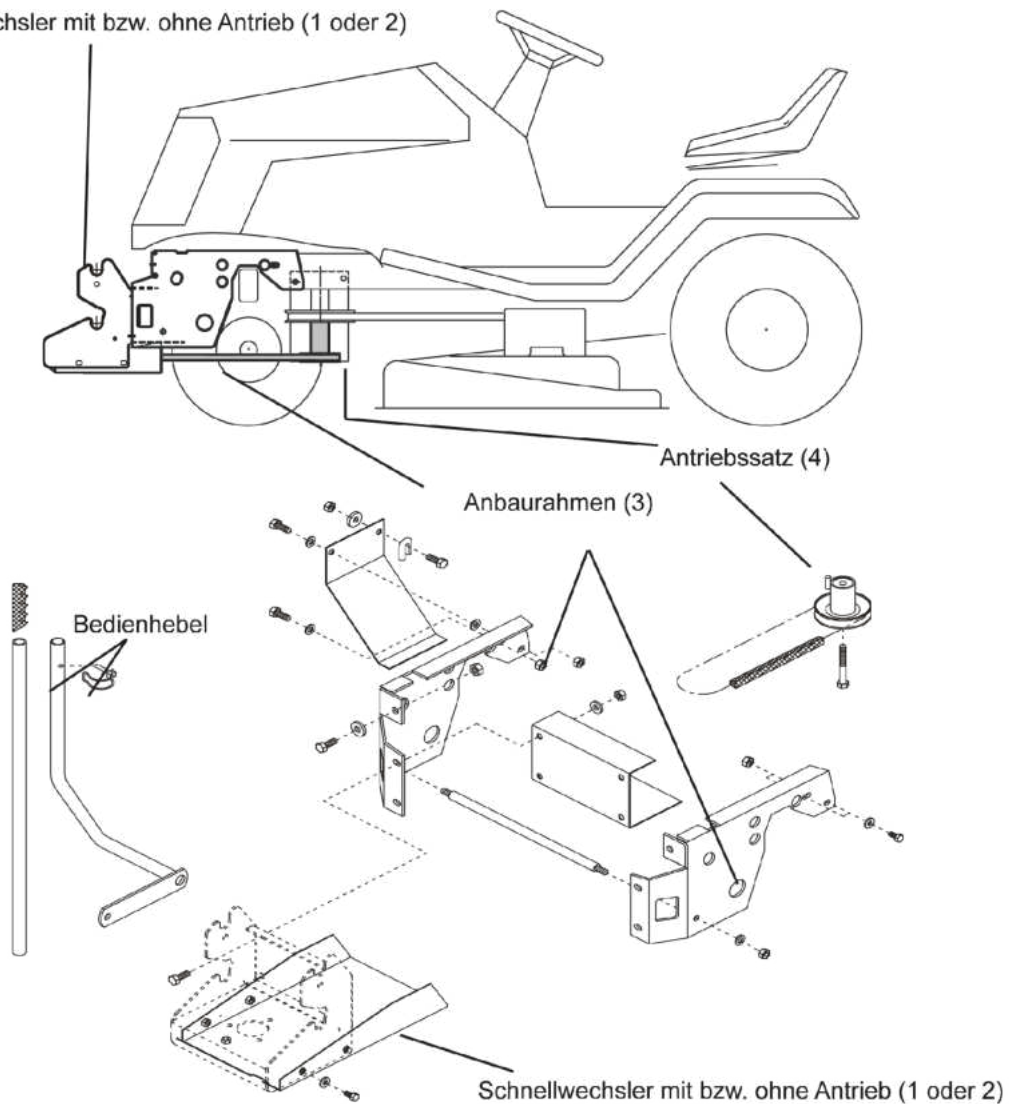

### Wie macht man aus einem Rasentraktor einen vielseitigen Träger für Anbaugeräte?





Schnellwechsler mit bzw. ohne Antrieb (1 oder 2)



Schnellwechselsystem		Bestellnr.	Euro/St. exkl. USt.	Euro/St. inkl. USt.
	<b>1</b> Rasentraktor-Schnellwechsler mit Antrieb	AN-001-003TS	217,65 €	259,00 €
	<b>2</b> Rasentraktor-Schnellwechsler ohne Antrieb	AN-002-001TS	85,71 €	102,00 €
	<b>1</b> Rasentraktor-Schnellwechsler mit Antrieb für Rasentraktoren mit Dieselmotor (Kubota GR1600-II, GR2100-II, GR2120-II, Iseki SXG 216 H) und Etesia Hydro 80 vgl. Seite 47	AN-001-002TS	217,65 €	259,00 €

Schnellwechsler mit Antrieb	Schnellwechsler ohne Antrieb	Anbaurahmen mit Bedienhebel	Antriebssatz
1 	2 	3  siehe ab Seite 34	4  siehe ab Seite 34

<b>Sicherheitsräumschild ts125</b>		Bestellnr.	Euro/St. exkl. USt.	Euro/St. inkl. USt.
	Inkl. bodenschonender Kufen, Gummileiste, Schwenkhebel und Positionsfähnchen, Klapp-Sicherheitsschild mit paralleler Anhebung (das Anhebebestände ist im Lieferumfang des jeweiligen Anbaurahmens enthalten), vom Fahrersitz aus nach links und rechts schwenkbar Arbeitsbreite: 125 cm, Gewicht: 42 kg empfohlen wird: Pos. 1,3,4 benötigt wird: Pos. 2,3	AE-015-001TS	721,85 €	859,00 €
<b>Zubehör für Sicherheitsräumschild ts125</b>				
	<b>Laufrollen</b> für empfindliche Flächen, höhenverstellbar	Satz AE-015-002TS	91,60 €	109,00 €
	<b>Profi-Leiste aus Polyurethan</b> für härteste Beanspruchungen	HK-103-008	84,03 €	100,00 €

<b>Anbaukehrmaschine tk520</b>				
	Inkl. Kunststoff-Kehrgutbehälter (76 l) und Universal-Doppelbesatzbürste, Schwenkhebel, Parallelanhebung (das Anhebebestände ist im Lieferumfang des jeweiligen Anbaurahmens enthalten), zentrale, stufenlose Stützrad-Höhenverstellung, Arbeitsbreite: 120 cm, Gewicht: 66 kg benötigt wird: Pos. 1,3,4	AD-200-001TS	1.881,51 €	2.239,00 €
<b>Zubehör für Anbaukehrmaschine tk520</b>				
	<b>Kehrplane</b> Staubschutzplane beim Freikehren. Ideal um Kehrgut in eine Reihe zu kehren.	AY-029-001TS	200,84 €	239,00 €
	<b>Laubsammler</b> löst Laub vom Boden und sammelt es in einem Arbeitsgang	AE-090-035TS	385,71 €	459,00 €
	<b>Rinnenbürste</b> 20cm breit, Bürstendurchmesser: 35 cm Ideal zum Reinigen von tiefen Rinnen	AD-090-128	151,26 €	180,00 €

Schnellwechsler mit Antrieb	Schnellwechsler ohne Antrieb	Anbaurahmen mit Bedienhebel	Antriebssatz
1 	2 	3  siehe ab Seite 34	4  siehe ab Seite 34

Zubehör für Anbaukehrmaschine tk520		Bestellnr.	Euro/St. exkl. USt.	Euro/St. inkl. USt.
	<b>Universal-Doppelbesatzbürste 120 cm</b> zum Schnee- und Schmutzfeegen, Bürstendurchmesser: 30 cm	Satz AD-090-125	270,59 €	322,00 €
	<b>Spezial-Schneekehrbürste 120 cm</b> für Schnee und vergleichbares Kehrgut, mit 8 Besatzreihen, blau Bürstendurchmesser: 30 cm	Satz AD-090-121	234,45 €	279,00 €
	<b>Spezial-Schmutzkehrbürste 120 cm</b> zur Beseitigung von festsitzenden, starken Verschmutzungen, mit 12 Besatzreihen, grün Bürstendurchmesser: 30 cm	Satz AD-090-127	262,18 €	312,00 €
	<b>Spezial-Pflegekehrbürste 120 cm</b> zur Beseitigung von Feinschmutz, mit 16 Besatzreihen, schwarz Bürstendurchmesser: 30 cm	Satz AD-090-129	337,82 €	402,00 €

Mehrzweckstreuer tm30				
	40 l Kunststoffbehälter, Edelstahlstreuwerk, Streubreite bis 6 m, stufenlos einstellbare Streurichtung, und -mengendosierung, alle Einstellungen vom Fahrersitz aus (der Einschalthebel ist im Lieferumfang des jeweiligen Anbaurahmens enthalten), gut einsehbares Streufeld, integriertes Rührwerk zum Streuen von fein- sowie grobkörnigem Streugut, wie z. B. Dünger, Saat, etc. Gewicht: 30 kg	AR-001-001	948,74 €	1.129,00 €
benötigt wird: Pos. 1,3,4				





Schnellwechsler mit Antrieb	Schnellwechsler ohne Antrieb	Anbaurahmen mit Bedienhebel	Antriebssatz
1 	2 	3  siehe ab Seite 34	4  siehe ab Seite 34

Schneeketten	Bestellnr.	Euro/St. exkl. USt.	Euro/St. inkl. USt.
	Schneeketten für Reifengröße 18 x 8.50-8 Paar KC-002-005	192,44 €	229,00 €
	Schneeketten für Reifengröße 18 x 9.50-8 Paar KC-002-006	192,44 €	229,00 €
	Schneeketten für Reifengröße 20 x 10-8 Paar KC-002-008	268,07 €	319,00 €

Frontgewicht			Euro/St. exkl. USt.	Euro/St. inkl. USt.
	um die Steuerbarkeit des Rasentraktors bei vollem Grasfangkorb zu gewährleisten.  Gewicht: 14 kg empfohlen wird: Pos. 1,3,4 benötigt wird: Pos. 2,3	AN-003-030TS	147,06 €	175,00 €

Stoßstange			Euro/St. exkl. USt.	Euro/St. inkl. USt.
	Ramm- und Stoßschutz, zusätzlicher Schutzbügel gegen Beschädigungen an Bäumen und Büschen  Gewicht: 5 kg empfohlen wird: Pos. 1,3,4 benötigt wird: Pos. 2,3	AN-006-030TS	91,60 €	109,00 €

Greenkeeper 110			Euro/St. exkl. USt.	Euro/St. inkl. USt.
	für die perfekte Rasenpflege, 27 Federzinken einzeln austauschbar, (das Anhebegestänge ist im Lieferumfang des jeweiligen Anbaurahmens enthalten), Arbeitsbreite: 110 cm, Gewicht: 17 kg  empfohlen wird: Pos. 1,3,4 benötigt wird: Pos. 2,3	AI-200-001TS	486,55 €	579,00 €
	<b>Ersatz-Federzinken (27 Stück)</b>	Satz AI-200-092TS	106,72 €	127,00 €

Bedienhebel			Euro/St. exkl. USt.	Euro/St. inkl. USt.
	zusätzlicher Bedienhebel zum Anheben der Anbaugeräte (bequemes Wechseln der Anbaugeräte), 1 Bedienhebel gehört zum Lieferumfang des Anbaurahmens			
	zusätzlicher Bedienhebel (Standard)	AN-004-030TS	83,19 €	99,00 €
	zusätzlicher Bedienhebel (lang)	AN-004-034TS	108,40 €	129,00 €

## Anbaurahmen mit Bedienhebel (entspricht Pos. 3) und Antriebssätze (entspricht Pos. 4)

Rasentraktortypen	Anbaurahmen mit Bedienhebel			Antriebssatz		
	Bestellnr.	Euro/St. exkl. USt.	Euro/St. inkl. USt.	Bestellnr.	Euro/St. exkl. USt.	Euro/St. inkl. USt.
<b>AL-KO</b> T15-95 HD-A, T16-95 HD V2, T15-105 HD-A, T16-105 HD V2, T18-95 HD, T20-105 HDE V2, T20-105 HD V2, T23-125 HD V2 ab Mod. 2014	AN-141-001TS	301,68 €	359,00 €	AN-141-004TS	227,73 €	271,00 €
T13-82 HD, T13-92 HD, T13-93 HD-A Black, T14-85 HD, T14-102 HD, T15-92 HD, T15-102, T16-102 HD, T16-102 HD V2, T18-102 HD, T20-102 HDE ab Mod. 2002 (mit elektromagn. Mähwerkskupplung)	AN-069-001TS	380,67 €	453,00 €	AN-070-002TS	168,91 €	201,00 €
T13-82 HD, T13-92 HD, T14-85 HD, T14-102 HD, T15-92 HD, T15-102, T16-102 HD, T18-102 HD, T20-102 HDE ab Mod. 2002 (mit mech. Mähwerkskupplung)	AN-069-001TS	380,67 €	453,00 €	AN-069-002TS	142,86 €	170,00 €
<b>AGS</b> Starjet exclusive AJ 102-23 4x4 Mod. 2011 - 2014	AN-128-001TS	236,13 €	281,00 €	AN-128-002TS	209,24 €	249,00 €
Starjet AJ 102-17,5, AJ 102-22, AJ 102-18, AJ 102-20, Starjet exclusive AJ 102-20, AJ 102-23 ab Mod. 2010	AN-097-001TS	402,52 €	479,00 €	AN-097-003TS	253,78 €	302,00 €
Starjet AJ 102-17,5, AJ 102-22, AJ 102-18, AJ 102-20 Mod. 2007 - 2009	AN-097-001TS	402,52 €	479,00 €	AN-097-002TS	226,05 €	269,00 €
AJ 2000; AG 2000 Mod. 2000 - 2006	AN-060-001TS	278,99 €	332,00 €	AN-058-002TS	151,26 €	180,00 €
<b>Castelgarden</b> XHX 240 4WD E, XHT 240 4WD, ab Mod. 2015 (102/122cm)	AN-156-001TS	287,39 €	342,00 €	AN-156-002TS	270,59 €	322,00 €
PTX 170 HD (102cm)	AN-142-001TS	310,08 €	369,00 €	AN-142-002TS	251,26 €	299,00 €
XDC 140 HD, XDC 140 (84cm)	AN-126-001TS	338,66 €	403,00 €	AN-126-002TS	177,31 €	211,00 €
XG 175 HD, XG 135 HD, XG 170 HD, PG 140 HD, PG 140 ab Mod. 2013 (92cm) PT 170 HD	AN-120-001TS	335,29 €	399,00 €	AN-120-002TS	244,54 €	291,00 €
XT 220 HD, XT 175 HD, XT 190 HD, PTC 220 HD, PTX200 HD ab Mod. 2013 (102cm)	AN-119-001TS	270,59 €	322,00 €	AN-119-002TS	194,12 €	231,00 €
XHX 240 4WD E, XHT 220 4WD, XHX 240, Mod. 2009 - 2014 (102/122cm)	AN-116-001TS	295,80 €	352,00 €	AN-116-002TS	158,82 €	189,00 €
XG Modelle ab Mod. 2007 (92cm) (mit elektromagn. Mähwerkskupplung)	AN-095-001TS	278,99 €	332,00 €	AN-095-002TS	168,91 €	201,00 €
XL / XT / XX ab Mod. 2004 (102/122cm) (mit elektromagn. Mähwerkskupplung)	AN-079-001TS	295,80 €	352,00 €	AN-081-002TS	168,91 €	201,00 €
XL / XT / XX ab Mod. 2004 (102/122cm) (mit mech. Mähwerkskupplung)	AN-079-001TS	295,80 €	352,00 €	AN-080-002TS	168,91 €	201,00 €
XJ ab Mod. 2004, XG Mod. 2006 und Twin Cut Junior Mod. 2002 - 2006 (92cm) (mit mech. Mähwerkskupplung)	AN-068-001TS	295,80 €	352,00 €	AN-068-002TS	194,12 €	231,00 €
TC / TCP Mod. 2002 - 2004 (102/122cm) (mit mech. Mähwerkskupplung)	AN-066-001TS	253,78 €	302,00 €	AN-010-002TS	168,91 €	201,00 €
TC / TCP Mod. 2002 - 2004 (102/122cm) (mit elektromagn. Mähwerkskupplung)	AN-066-001TS	253,78 €	302,00 €	AN-050-002TS	159,66 €	190,00 €
TC / TCP Mod. 2000 - 2002 (102/122cm) (mit mech. Mähwerkskupplung)	AN-050-001TS	210,92 €	251,00 €	AN-010-002TS	168,91 €	201,00 €
TC / TCP Mod. 1999 (102/122cm)	AN-010-001TS	210,92 €	251,00 €	AN-010-002TS	168,91 €	201,00 €
<b>XK-Modelle siehe Seite 51-53</b>						
<b>Dolmar</b> D-Trac Mod. ab 2007 (TM-92.14, TM-92.14H, TM-98.14HD, TM-102.16, TM-102.18H, TM-102.20H2, TM-122.22H2)	Vertrieb dieser Produkte nur über Makita Engineering Germany GmbH, 22045 Hamburg					

## Anbaurahmen mit Bedienhebel (entspricht Pos. 3) und Antriebssätze (entspricht Pos. 4)

Rasentraktortypen	Anbaurahmen mit Bedienhebel			Antriebssatz		
	Bestellnr.	Euro/St. exkl. USt.	Euro/St. inkl. USt.	Bestellnr.	Euro/St. exkl. USt.	Euro/St. inkl. USt.
<b>EFCO</b> EF106/24KH 4x4, EF106/24 KH 4x4 Exclusive ab Mod. 2015 (102cm)	AN-158-001TS	293,28 €	349,00 €	AN-158-002TS	284,87 €	339,00 €
EF110/24KHH, EF110-24KHH Exclusive ab Mod. 2015 (110cm)	AN-157-001TS	368,91 €	439,00 €	AN-157-003TS	234,45 €	279,00 €
EF106/16H, EF106/18H, EF106/22HP, EF106/22 HP Exclusive Plus, EF106/24KH, EF106/24KH Exclusive, EF106/24KH Exclusive Plus, EF124/24KH ab Mod. 2015 (102/122cm)	AN-157-001TS	368,91 €	439,00 €	AN-157-002TS	234,45 €	279,00 €
EF105/16KH, EF105/20H, EF125/23H ab Mod. 2014 (105/125cm)	AN-141-001TS	301,68 €	359,00 €	AN-141-004TS	227,73 €	271,00 €
EF95/16H ab Mod. 2014 (95cm)	AN-141-001TS	301,68 €	359,00 €	AN-141-002TS	253,78 €	302,00 €
EFCO AJ-102 4x4, EF106 J 4x4 (102/122cm, mit elektromagn. Mähwerkskupplung) Mod. 2011 - 2014	AN-128-001TS	236,13 €	281,00 €	AN-128-002TS	209,24 €	249,00 €
EF84/14,5 H (84cm)	AN-126-001TS	338,66 €	403,00 €	AN-126-002TS	177,31 €	211,00 €
EF92/13H, EF92/16H ab Mod. 2015, EF92/16KH, EF92/16KH Exclusive, EF92/24KH, EF92/24KH Exclusive ab Mod. 2016	AN-097-001TS	402,52 €	479,00 €	AN-097-004TS	253,78 €	302,00 €
EF104, EF105, EF106, EF124 ab Mod. 2010 (102/122cm, mit elektromagn. Mähwerkskupplung)	AN-097-001TS	402,52 €	479,00 €	AN-097-003TS	253,78 €	302,00 €
EF104, EF105, EF124 Mod. 2006 - 2009 (102/122cm)	AN-097-001TS	402,52 €	479,00 €	AN-097-002TS	226,05 €	269,00 €
EF91 Plus, EF93C ab Mod. 2013 (92cm, mit elektromagn. Mähwerkskupplung)	AN-095-001TS	278,99 €	332,00 €	AN-095-002TS	168,91 €	201,00 €
EF102 und EF122 ab Mod. 2004 (102/122cm, mit elektromagn. Mähwerkskupplung)	AN-079-001TS	295,80 €	352,00 €	AN-081-002TS	168,91 €	201,00 €
EF102 und EF122 ab Mod. 2004 (102/122cm, mit mech. Mähwerkskupplung)	AN-079-001TS	295,80 €	352,00 €	AN-080-002TS	168,91 €	201,00 €
EF102 und EF122 Mod. 2002 - 2004 (102/122cm, mit mech. Mähwerkskupplung)	AN-066-001TS	253,78 €	302,00 €	AN-010-002TS	168,91 €	201,00 €
EF102 und EF122 Mod. 2002 - 2004 (102/122cm, mit elektromagn. Mähwerkskupplung)	AN-066-001TS	253,78 €	302,00 €	AN-050-002TS	159,66 €	190,00 €
EF92 ab Mod. 2002 (92cm) (mit mech. Mähwerkskupplung)	AN-068-001TS	295,80 €	352,00 €	AN-068-002TS	194,12 €	231,00 €
<b>Herkules</b> HT 102-24XD 4WD ab Mod. 2015 (102cm)	AN-158-001TS	293,28 €	349,00 €	AN-158-002TS	284,87 €	339,00 €
HT 110-22DH 2WD, HT 110-24D 2WD ab Mod. 2015 (110cm)	AN-157-001TS	368,91 €	439,00 €	AN-157-003TS	234,45 €	279,00 €
HT 102-22H, HT 102-24, HT 102-24D, HT 102-24X, HT 102-24XD, HT 122-24X ab Mod. 2015 (102/122cm)	AN-157-001TS	368,91 €	439,00 €	AN-157-002TS	234,45 €	279,00 €
HT 102-24XD 4WD Mod. 2011 - 2014 (102cm)	AN-128-001TS	236,13 €	281,00 €	AN-128-002TS	209,24 €	249,00 €
XDC 140 HD (84cm)	AN-126-001TS	338,66 €	403,00 €	AN-126-002TS	177,31 €	211,00 €
HT 92-13,5, HT 92-16 ab Mod. 2015	AN-097-001TS	402,52 €	479,00 €	AN-097-004TS	253,78 €	302,00 €
HT 122-22X, HT 102-17,5, HT 102-22, HT 102-22X, HT 102-22XE, HT 102-22XD ab Mod. 2010 (102/122cm)	AN-097-001TS	402,52 €	479,00 €	AN-097-003TS	253,78 €	302,00 €
Combi Junior H + HX ab Mod. 2007 (92cm, mit elektromagn. Mähwerkskupplung)	AN-095-001TS	278,99 €	332,00 €	AN-095-002TS	168,91 €	201,00 €
Combi Premium HX und HXE ab Mod. 2004 (102/122cm, mit elektromagn. Mähwerkskupplung)	AN-079-001TS	295,80 €	352,00 €	AN-081-002TS	168,91 €	201,00 €
Combi Premium HX und HXE ab Mod. 2004 (102/122cm, mit mech. Mähwerkskupplung)	AN-079-001TS	295,80 €	352,00 €	AN-080-002TS	168,91 €	201,00 €
Combi Junior H + HX ab Mod. 2002 - 2006 (92cm, mit mech. Mähwerkskupplung)	AN-068-001TS	295,80 €	352,00 €	AN-068-002TS	194,12 €	231,00 €

## Anbaurahmen mit Bedienhebel (entspricht Pos. 3) und Antriebssätze (entspricht Pos. 4)

Rasentraktortypen	Anbaurahmen mit Bedienhebel			Antriebssatz		
	Bestellnr.	Euro/St. exkl. USt.	Euro/St. inkl. USt.	Bestellnr.	Euro/St. exkl. USt.	Euro/St. inkl. USt.
<b>Herkules</b> Combi Premium H Mod. 2002 - 2004 (102/122cm, mit elektromagn. Mähwerkskupplung)	AN-066-001TS	253,78 €	302,00 €	AN-050-002TS	159,66 €	190,00 €
Combi Premium H Mod. 2002 - 2004 (102/122cm, mit mech. Mähwerkskupplung)	AN-066-001TS	253,78 €	302,00 €	AN-010-002TS	168,91 €	201,00 €
Combi de Luxe Mod. 2001 - 2007	AN-059-001TS	278,99 €	332,00 €	AN-058-002TS	151,26 €	180,00 €
HTC 13,0; 15,5; 15,5 Hydro Mod. 2000 - 2002 (102/122cm, mit elektromagn. Mähwerkskupplung)	AN-050-001TS	210,92 €	251,00 €	AN-050-002TS	159,66 €	190,00 €
HTC 18 + 20 Mod. 2000 - 2002 (102/122cm, mit mech. Mähwerkskupplung)	AN-050-001TS	210,92 €	251,00 €	AN-010-002TS	168,91 €	201,00 €
HTC 13,0; 15,5; 15,5 Hydro Modelle bis Mod. 1999 (102/122cm, mit mech. Mähwerkskupplung)	AN-010-001TS	210,92 €	251,00 €	AN-010-002TS	168,91 €	201,00 €
<b>Honda</b> HF2315 SB/HM, HF2317 HME ab Mod. 2017 (92cm)	AN-161-001TS	329,41 €	392,00 €	AN-161-002TS	268,07 €	319,00 €
HF2417 HB/HM/HT/HTE, HF2622 HM/HT, HF2625 HME ab Mod. 2013 (102/122cm)	AN-139-001TS	329,41 €	392,00 €	AN-139-002TS	185,71 €	221,00 €
HF2315 SB/HM Mod. 2013 - 2016 (92cm)	AN-139-001TS	329,41 €	392,00 €	AN-139-003TS	251,26 €	299,00 €
HF2315, bis Mod. 2008 (92cm)	AN-080-001TS	312,61 €	372,00 €	AN-082-002TS	168,91 €	201,00 €
HF2315 SB/HM (92cm), HF2415 HM/HT, HF2417 HM/HT (102cm), HF2620 HM/HT (122cm) ab Mod. 2009 - 2012, (mit elektromagn. Mähwerkskupplung)	AN-080-001TS	312,61 €	372,00 €	AN-081-002TS	168,91 €	201,00 €
HF2620 HME, HF2620 HTE ab Mod. 2004 - 2012 (122cm, mit elektromagn. Mähwerkskupplung)	AN-080-001TS	312,61 €	372,00 €	AN-081-002TS	168,91 €	201,00 €
HF2415 SB, HF2417 HM, HF2417 HT Mod. 2004 - 2008 (102cm, mit pneumatischer Mähwerkskupplung)	AN-080-001TS	312,61 €	372,00 €	AN-080-002TS	168,91 €	201,00 €
HF2114 ab Mod. 2002 (92cm)	AN-068-001TS	295,80 €	352,00 €	AN-068-002TS	194,12 €	231,00 €
HF2216 S, HF2218 S Mod. 2002 - 2003 (102/122cm, mit mech. Mähwerkskupplung)	AN-066-001TS	253,78 €	302,00 €	AN-010-002TS	168,91 €	201,00 €
HF2216 H, HF2218 H, HF2220 H Mod. 2002 - 2003 (102/122cm, mit elektromagn. Mähwerkskupplung)	AN-066-001TS	253,78 €	302,00 €	AN-050-002TS	159,66 €	190,00 €
HF2216 S, HF2218 SL/HL Mod. 2000 - 2001 (102/122cm, mit mech. Mähwerkskupplung)	AN-050-001TS	210,92 €	251,00 €	AN-010-002TS	168,91 €	201,00 €
HF2213, HF2213 S, HF2218 S bis Mod. 1999 (102/122cm)	AN-010-001TS	210,92 €	251,00 €	AN-010-002TS	168,91 €	201,00 €
<b>Husqvarna</b> TC 242TX	AN-151-001TS	338,66 €	403,00 €	AN-151-006TS	343,70 €	409,00 €
TC 242T	AN-151-001TS	338,66 €	403,00 €	AN-151-005TS	343,70 €	409,00 €
TS 242TXD, TS343, TS348XD (Modelle mit ClearCut-Mähdeck)	AN-151-001TS	338,66 €	403,00 €	AN-151-004TS	343,70 €	409,00 €
TC 238, TC 238TX, TC 239, TC 239T, TC 242, TC 338, TC 342, TC 342T, TS 142TX, TS 238, TS 242, TS 243T, TS 342 (mit elektromagn. Mähwerkskupplung)	AN-151-001TS	338,66 €	403,00 €	AN-151-003TS	242,86 €	289,00 €
TC 138, TC 138L, TC 139, TC 139T, TC 142, TC 142T, TC 238T, TS 138L, TS 142, TS 142L, TS 142T, TS 138 (mit mech. Mähwerkskupplung)	AN-151-001TS	338,66 €	403,00 €	AN-151-002TS	242,86 €	289,00 €
TC 130, TS 146TXD	AN-151-001TS	338,66 €	403,00 €	nicht möglich		

## Anbaurahmen mit Bedienhebel (entspricht Pos. 3) und Antriebssätze (entspricht Pos. 4)

Rasentraktortypen	Anbaurahmen mit Bedienhebel			Antriebssatz		
	Bestellnr.	Euro/St. exkl. USt.	Euro/St. inkl. USt.	Bestellnr.	Euro/St. exkl. USt.	Euro/St. inkl. USt.
<b>Husqvarna</b> CTH174, CTH194 ab Mod. 2012	AN-091-001TS	338,66 €	403,00 €	AN-091-005TS	236,13 €	281,00 €
CTH164T, 184T, 224T ab Mod. 2012	AN-091-001TS	338,66 €	403,00 €	AN-091-004TS	236,13 €	281,00 €
CTH154 ab Mod. 2012	AN-091-001TS	338,66 €	403,00 €	AN-091-002TS	236,13 €	281,00 €
CT153, CTH163T, CT173 ab Mod. 2011	AN-091-001TS	338,66 €	403,00 €	AN-091-003TS	236,13 €	281,00 €
GTH263T, GTH264T, YTH183T, YTH184T, YTH223T, YTH224T ab Mod. 2011	AN-091-001TS	338,66 €	403,00 €	AN-091-002TS	236,13 €	281,00 €
YTH Mod. 2006 - 2010 und GTH260	AN-091-001TS	338,66 €	403,00 €	AN-091-002TS	236,13 €	281,00 €
CT und CTH Mod. 2004 - 2010 (außer CT/CTH 126), CTH222T, CTH182T, CTH192 ab Mod. 2011 (mit elektromagn. Mähwerkskupplung)	AN-075-001TS	236,13 €	281,00 €	AN-077-002TS	168,91 €	201,00 €
CT und CTH Mod. 2004 - 2010 (mit mech. Mähwerkskupplung)	AN-075-001TS	236,13 €	281,00 €	AN-075-002TS	168,91 €	201,00 €
<b>Rider-Modelle siehe Seite 51-53</b>						
<b>Iseki</b> CM 7421 4WD, CM 7423 4WD (102/122cm, mit elektromagn. Mähwerkskupplung) ab Mod. 2015	AN-156-001TS	287,39 €	342,00 €	AN-156-002TS	270,59 €	322,00 €
CM 7014 H Pro (84cm)	AN-126-001TS	338,66 €	403,00 €	AN-126-002TS	177,31 €	211,00 €
CM 7421 4WD, CM 7423 4WD (102/122cm, mit elektromagn. Mähwerkskupplung) Mod. 2009 - 2014	AN-116-001TS	295,80 €	352,00 €	AN-116-002TS	158,82 €	189,00 €
SXG 216 H (Diesel)	siehe Anbaugeräte für Rasentraktoren mit Dieselmotor Seite 47					
CM 6114, CM 6115 H, CM 6215, CM 6217 H, CM 6220 H	AN-110-001TS	329,41 €	392,00 €	AN-110-003TS	168,91 €	201,00 €
CM 7113 H, CM 7124 H (92cm, mit elektromagn. Mähwerkskupplung)	AN-095-001TS	278,99 €	332,00 €	AN-095-002TS	168,91 €	201,00 €
CM 7220 H, CM 7322 H, CM 7226 H, CM 7322, CM 7328 H, CM 7216 H (102/122cm, mit elektromagn. Mähwerkskupplung)	AN-079-001TS	295,80 €	352,00 €	AN-081-002TS	168,91 €	201,00 €
JU 2135, JU 2135 H (92cm)	AN-068-001TS	295,80 €	352,00 €	AN-068-002TS	194,12 €	231,00 €
CM 2135, CM 2135 H (102cm, mit mech. Mähwerkskupplung)	AN-066-001TS	253,78 €	302,00 €	AN-010-002TS	168,91 €	201,00 €
CM 2155, CM 2170 H, CM 2180 H, CM 2220 H (102/122cm, mit elektromagn. Mähwerkskupplung)	AN-066-001TS	253,78 €	302,00 €	AN-050-002TS	159,66 €	190,00 €
Simplicity ELT2242, ELT17538, ELT 1838 (92/107cm)	AN-140-001TS	253,78 €	302,00 €	AN-140-002TS	184,03 €	219,00 €
Simplicity RD180, RD240 (102cm)	AN-109-001TS	278,99 €	332,00 €	AN-109-002TS	194,12 €	231,00 €
Baron 16 H, 17 H, 18 H, 20 H	AN-072-001TS	278,99 €	332,00 €	AN-072-002TS	177,31 €	211,00 €
<b>John Deere</b> X105, X125 Mod. 2015	AN-147-001SG	380,67 €	453,00 €	AN-147-002SG	394,12 €	469,00 €
	SAB10024			SAB10025		
X105 Mod. 2016-2017, X106 Mod. 2018-2020, X107 ab Mod. 2021	AN-155-001TS	321,01 €	382,00 €	AN-155-002TS	284,87 €	339,00 €
	SAB10043 / SAB10046			SAB10044		
X110, X120 Mod. 2009-2010	AN-101-001SG	270,59 €	322,00 €	AN-101-003SG	210,92 €	251,00 €
	SAB00764			SAB00765		
X115R Mod. 2015	AN-148-001SG	405,88 €	483,00 €	AN-148-002SG	318,49 €	379,00 €
	SAB10027			SAB10028		
X115R Mod. 2016-2017, X116R Mod. 2018-2020, X117R ab Mod. 2021	AN-154-001TS	312,61 €	372,00 €	AN-154-002TS	284,87 €	339,00 €
	SAB10039 / SAB10047			SAB10040		
X125, X145 Mod. 2011-2014	AN-122-001SG	244,54 €	291,00 €	AN-122-002SG	253,78 €	302,00 €
	SAB00907			SAB00908		
X125 Mod. 2014 (ab Mod. 2015 siehe X105)	AN-144-001SG	329,41 €	392,00 €	AN-144-002SG	363,87 €	433,00 €
	SAB10015			SAB10017		
X125 Mod. 2016-2017, X126 Mod. 2018-2020, X127 ab Mod. 2021	AN-155-001TS	321,01 €	382,00 €	AN-155-002TS	284,87 €	339,00 €
	SAB10043 / SAB10046			SAB10044		
X130R Mod. 2010	AN-121-001SG	262,18 €	312,00 €	AN-121-002SG	210,92 €	251,00 €
	SAB00905			SAB00906		

## Anbaurahmen mit Bedienhebel (entspricht Pos. 3) und Antriebssätze (entspricht Pos. 4)

Rasentraktortypen	Anbaurahmen mit Bedienhebel			Antriebssatz		
	Bestellnr.	Euro/St. exkl. USt.	Euro/St. inkl. USt.	Bestellnr.	Euro/St. exkl. USt.	Euro/St. inkl. USt.
<b>John Deere</b> X135R Mod. 2013-2014	AN-121-001SG SAB00905	262,18 €	312,00 €	AN-121-003SG SAB10014	262,18 €	312,00 €
X135R Mod. 2014	AN-145-001SG SAB10016	321,01 €	382,00 €	AN-145-002SG SAB10020	295,80 €	352,00 €
X135R Mod. 2015	AN-148-001SG SAB10027	405,88 €	483,00 €	AN-148-003SG SAB10029	318,49 €	379,00 €
X135R Mod. 2016-2017, X146R Mod. 2018-2020, X147R ab Mod. 2021	AN-154-001TS SAB10039 / SAB10047	312,61 €	372,00 €	AN-154-003TS SAB10041	284,87 €	339,00 €
X140 Mod. 2009-2010	AN-101-001SG SAB00764	270,59 €	322,00 €	AN-101-002SG SAB00767	210,92 €	251,00 €
X155R Mod. 2011-2014	AN-121-001SG SAB00905	262,18 €	312,00 €	AN-121-002SG SAB00906	210,92 €	251,00 €
X155R Mod. 2014	AN-145-001SG SAB10016	321,01 €	382,00 €	AN-145-003SG SAB10018	295,80 €	352,00 €
X155R Mod. 2015	AN-148-001SG SAB10027	405,88 €	483,00 €	AN-148-004SG SAB10030	352,10 €	419,00 €
X155R Mod. 2016-2017, X166R Mod. 2018-2020, X167R ab Mod. 2021	AN-154-001TS SAB10039 / SAB10047	312,61 €	372,00 €	AN-154-004TS SAB10042	301,68 €	359,00 €
X165 Mod. 2011-2014	AN-129-001SG SAB01107	278,99 €	332,00 €	AN-129-002SG SAB01108	372,27 €	443,00 €
X165 Mod. 2014	AN-144-001SG SAB10015	329,41 €	392,00 €	AN-144-003SG SAB10019	389,08 €	463,00 €
X165 Mod. 2015	AN-147-001SG SAB10024	380,67 €	453,00 €	AN-147-003SG SAB10026	410,92 €	489,00 €
X165 Mod. 2016-2017, X166 Mod. 2018-2020, X167 ab Mod. 2021	AN-155-001TS SAB10043 / SAB10046	321,01 €	382,00 €	AN-155-003TS SAB10045	301,68 €	359,00 €
X300, X304, X320 Mod. 2009-2010	AN-093-001SG SAB00756	253,78 €	302,00 €	AN-093-002SG SAB00758	168,91 €	201,00 €
X300, X304, X320 Mod. 2011- 2014	AN-132-001SG SAB01161	295,80 €	352,00 €	AN-132-002SG SAB01159	278,99 €	332,00 €
X300, X304, X320, X305R ab Mod. 2015	AN-150-001SG SAB10021 / SAB10031	304,20 €	362,00 €	AN-146-002SG SAB10022	377,31 €	449,00 €
X300R Mod. 2009-2010	AN-093-001SG SAB00756	253,78 €	302,00 €	AN-094-002SG SAB00760	210,92 €	251,00 €
X300R, X305R Mod. 2011-2014 (X305R ab Mod. 2015 siehe X300)	AN-130-001SG SAB01156	262,18 €	312,00 €	AN-130-002SG SAB01160	253,78 €	302,00 €
X310 Mod. 2014, X534 Mod. 2011-2014	AN-131-001SG SAB01157	253,78 €	302,00 €	AN-131-002SG SAB01159	295,80 €	352,00 €
X310 ab Mod. 2015	AN-150-001SG SAB10021 / SAB10031	304,20 €	362,00 €	AN-146-003SG SAB10023	461,34 €	549,00 €
X350, X350R, X354, X370, X380 ab Mod. 2016	AN-152-001TS SAB10035	287,39 €	342,00 €	AN-152-002TS SAB10037	352,10 €	419,00 €
X534 Mod. 2009-2010, (für Mod. 2011-2014 siehe X310 Mod. 2014) X540 Mod. 2009-2011	AN-096-001SG SAB00757	236,13 €	281,00 €	AN-096-002SG SAB00759	287,39 €	342,00 €
X534 ab Mod. 2015	AN-150-001SG SAB10031	304,20 €	362,00 €	AN-150-002SG SAB10033	402,52 €	479,00 €
X540 Mod. 2012-2014	AN-133-001SG SAB10012	236,13 €	281,00 €	AN-133-002SG SAB10013	338,66 €	403,00 €
X584	AN-153-001TS SAB10036	185,71 €	221,00 €	auf Anfrage		
X590 ab Mod. 2016	AN-153-001TS SAB10036	185,71 €	221,00 €	AN-153-002TS SAB10038	444,54 €	529,00 €

## Anbaurahmen mit Bedienhebel (entspricht Pos. 3) und Antriebssätze (entspricht Pos. 4)

Rasentraktortypen	Anbaurahmen mit Bedienhebel			Antriebssatz		
	Bestellnr.	Euro/St. exkl. USt.	Euro/St. inkl. USt.	Bestellnr.	Euro/St. exkl. USt.	Euro/St. inkl. USt.
<b>John Deere</b> L105, L107, L120	AN-074-001SG SAB00751	287,39 €	342,00 €	AN-074-002SG SAB00754	159,66 €	190,00 €
LR135 Automatic Mod. 2001-2007	AN-068-001TS SAB00700	295,80 €	352,00 €	AN-068-002TS SAB00703	194,12 €	231,00 €
LR135 Automatic Mod. 2008-2009	AN-095-001TS SAB00762	278,99 €	332,00 €	AN-095-002TS SAB00761	168,91 €	201,00 €
LR135F Automatic ab Mod. 2010	AN-120-001TS SAB00901	335,29 €	399,00 €	AN-120-002TS SAB00902	244,54 €	291,00 €
LR155 5 Speed Mod. 2001-2004, LR175 Automatic Mod. 2001-2007	AN-066-001TS SAB00701	253,78 €	302,00 €	AN-010-002TS SAB00704	168,91 €	201,00 €
LR175 Automatic Mod. 2008-2009	AN-066-001TS SAB00701	253,78 €	302,00 €	AN-050-002TS SAB00766	159,66 €	190,00 €
LR175F Automatic ab Mod. 2009	AN-119-001TS SAB00903	270,59 €	322,00 €	AN-119-002TS SAB00904	194,12 €	231,00 €
LT und LTR-Serie	AN-045-001TS	270,59 €	322,00 €	AN-045-002TS	202,52 €	241,00 €
LX277, LX279, LX289	AN-048-001TS	253,78 €	302,00 €	AN-048-002TS	168,91 €	201,00 €
<b>Jonsered</b> LT 2217 A, LT 2216, LT 2317 CMA, LT 2316 CM	AN-091-001TS	338,66 €	403,00 €	AN-091-002TS	236,13 €	281,00 €
<b>Karsit</b> TurboCut TC 17/102, TC 20/102, TurboCut X TCX 22/102	AN-090-001TS	380,67 €	453,00 €	AN-090-004TS	270,59 €	322,00 €
<b>Kubota</b> GR1600-II, GR2100-II, GR2120-II (Diesel)	siehe Anbaugeräte für Rasentraktoren mit Dieselmotor Seite 44					
<b>Motec</b> Garden Trac 92 / H ab Mod. 2007 (92cm, mit elektromagn. Mähwerkskupplung)	AN-095-001TS	278,99 €	332,00 €	AN-095-002TS	168,91 €	201,00 €
Garden Trac 102 / H ab Mod. 2006 (102/ 122cm, mit mech. Mähwerkskupplung)	AN-079-001TS	295,80 €	352,00 €	AN-080-002TS	168,91 €	201,00 €
MTS 200, MTS 300, MTS 500, MTS 600 und MTS 950 Y Mod. 2000 - 2001 (102/122cm, mit mech. Mähwerkskupplung)	AN-050-001TS	210,92 €	251,00 €	AN-010-002TS	168,91 €	201,00 €
GTS 125 R, GTS 155 R, MT S 200, MT S 300, MT S 500, MT S 600 und MT S 950 Y bis Mod. 1999 (102/122cm, mit mech. Mähwerkskupplung)	AN-010-001TS	210,92 €	251,00 €	AN-010-002TS	168,91 €	201,00 €
<b>MTD</b> Heckauswerfer mit 900er Rahmen (z. B. 13AT913N684)	AN-135-001TS	253,78 €	302,00 €	AN-135-002TS	253,78 €	302,00 €
Heckauswerfer mit 700er Rahmen	AN-110-001TS	329,41 €	392,00 €	AN-110-004TS	210,92 €	251,00 €
SG155A, SG175H, SE135A, SE155H, SN135, SN155H, SN180, JE125H, JE135A, JE150H, JN150A, P155AME, P180AMN (450er und 500er Rahmen)	AN-110-001TS	329,41 €	392,00 €	AN-110-003TS	168,91 €	201,00 €
<b>MTD - Bolens</b> BL-135/92T, BL-155/92A, BL-175/92H, BL-175/105A (450er und 500er Rahmen)	AN-110-001TS	329,41 €	392,00 €	AN-110-002TS	194,12 €	231,00 €
<b>MTD - Cub Cadet</b> XT1-, XT2-, XT3-Modelle	Vertrieb dieser Produkte nur über Stanley Black & Decker Outdoor GmbH, 66129 Saarbrücken					
CC1016AE, 1018HE, 1016KHE, 1018AN, 1019HN, 1018KHN, 1022KHN, 1024KHJ (900er Rahmen)	AN-135-001TS	253,78 €	302,00 €	AN-135-002TS	253,78 €	302,00 €
CC1023RD, CC1025RD-J (450er und 500er Rahmen)	AN-110-001TS	329,41 €	392,00 €	AN-110-003TS	168,91 €	201,00 €
<b>MTD - Gutbrod</b> GLX92RA, GLX92RAL, GLX92RHL, GLX105RA, GLX105RHL, GLX107SAL (450er und 500er Rahmen)	AN-110-001TS	329,41 €	392,00 €	AN-110-003TS	168,91 €	201,00 €
GLX92SHL-SK, GLX92SH mit Hochgrasmähwerk	AN-110-001TS	329,41 €	392,00 €	nicht möglich		

## Anbaurahmen mit Bedienhebel (entspricht Pos. 3) und Antriebssätze (entspricht Pos. 4)

Rasentraktortypen	Anbaurahmen mit Bedienhebel			Antriebssatz		
	Bestellnr.	Euro/St. exkl. USt.	Euro/St. inkl. USt.	Bestellnr.	Euro/St. exkl. USt.	Euro/St. inkl. USt.
<b>MTD - Yard Man</b> AG5165, HG5175, AE5135, AE5165, HE5175, AN5175, HN5180, HN5200, AE5150, HE5150, AN5170, HN5180, AE5150K, HN5150K, AN5150K (450er und 500er Rahmen)	AN-110-001TS	329,41 €	392,00 €	AN-110-003TS	168,91 €	201,00 €
HS5220K - Hochgrasmähwerk	AN-110-001TS	329,41 €	392,00 €	nicht möglich		
<b>Oleo Mac</b> AJ-102 4x4 Mod. 2011 - 2014 (102cm, mit elektromagn. Mähwerkskupplung)	AN-128-001TS	236,13 €	281,00 €	AN-128-002TS	209,24 €	249,00 €
OM104J, OM105J, OM106J, OM124J ab Mod. 2010 (102/122cm, mit elektromagn. Mähwerkskupplung)	AN-097-001TS	402,52 €	479,00 €	AN-097-003TS	253,78 €	302,00 €
OM104J, OM105J, OM124J ab Mod. 2006-2009 (102/122cm)	AN-097-001TS	402,52 €	479,00 €	AN-097-002TS	226,05 €	269,00 €
OM 92C ab Mod. 2007 (92cm, mit elektromagn. Mähwerkskupplung)	AN-095-001TS	278,99 €	332,00 €	AN-095-002TS	168,91 €	201,00 €
OM102C und OM122C ab Mod. 2004 (102/122cm, mit elektromagn. Mähwerkskupplung)	AN-079-001TS	295,80 €	352,00 €	AN-081-002TS	168,91 €	201,00 €
OM102C und OM122C ab Mod. 2004 (102/122cm, mit mech. Mähwerkskupplung)	AN-079-001TS	295,80 €	352,00 €	AN-080-002TS	168,91 €	201,00 €
OM 92C ab Mod. 2002 - 2006 (92cm, mit mech. Mähwerkskupplung)	AN-068-001TS	295,80 €	352,00 €	AN-068-002TS	194,12 €	231,00 €
OM102C und OM122C Mod. 2002 - 2004 (102/122cm, mit elektromagn. Mähwerkskupplung)	AN-066-001TS	253,78 €	302,00 €	AN-050-002TS	159,66 €	190,00 €
OM102C und OM122C Mod. 2002 - 2004 (102/122cm, mit mech. Mähwerkskupplung)	AN-066-001TS	253,78 €	302,00 €	AN-010-002TS	168,91 €	201,00 €
<b>Raiffeisen</b> RMH 514-92A, RMH 514-105A, RMH 518-105H	AN-110-001TS	329,41 €	392,00 €	AN-110-003TS	168,91 €	201,00 €
<b>Sabo</b> 93-H, 103-H, 110-S ab Mod. 2023	AN-141-001TS	301,68 €	359,00 €	AN-141-002TS	253,78 €	302,00 €
107 H Mod. 2012-2014	AN-121-001SG SAB00905	262,18 €	312,00 €	AN-121-002SG SAB00906	210,92 €	251,00 €
107 H Mod. 2014	AN-145-001SG SAB10016	321,01 €	382,00 €	AN-145-003SG SAB10018	295,80 €	352,00 €
107 H Mod. 2015	AN-148-001SG SAB10027	405,88 €	483,00 €	AN-148-004SG SAB10030	352,10 €	419,00 €
107 H ab Mod. 2016	AN-154-001TS SAB10039 / SAB10047	312,61 €	372,00 €	AN-154-004TS SAB10042	301,68 €	359,00 €
107 S Mod. 2012-2014	AN-122-001SG SAB00907	244,54 €	291,00 €	AN-122-002SG SAB00908	253,78 €	302,00 €
107 S Mod. 2014	AN-144-001SG SAB10015	329,41 €	392,00 €	AN-144-002SG SAB10017	363,87 €	433,00 €
107 S Mod. 2015	AN-147-001SG SAB10024	380,67 €	453,00 €	AN-147-002SG SAB10025	394,12 €	469,00 €
107 S ab Mod. 2016	AN-155-001TS SAB10043 / SAB10046	321,01 €	382,00 €	AN-155-002TS SAB10044	284,87 €	339,00 €
102-17 HF ab Mod. 2010	AN-119-001TS SAB00903	270,59 €	322,00 €	AN-119-002TS SAB00904	194,12 €	231,00 €
102-17 HB Mod. 2008-2009	AN-066-001TS SAB00701	253,78 €	302,00 €	AN-050-002TS SAB00766	159,66 €	190,00 €
102-17 H Mod. 2006-2007 102-15 H Mod. 2001-2005 102-13 G Mod. 2001-2004	AN-066-001TS SAB00701	253,78 €	302,00 €	AN-010-002TS SAB00704	168,91 €	201,00 €



## Anbaurahmen mit Bedienhebel (entspricht Pos. 3) und Antriebssätze (entspricht Pos. 4)

Rasentraktortypen	Anbaurahmen mit Bedienhebel			Antriebssatz		
	Bestellnr.	Euro/St. exkl. USt.	Euro/St. inkl. USt.	Bestellnr.	Euro/St. exkl. USt.	Euro/St. inkl. USt.
<b>Sabo</b> 92 H ab Mod. 2016	AN-154-001TS SAB10039 / SAB10047	312,61 €	372,00 €	AN-154-003TS SAB10041	284,87 €	339,00 €
92 H Mod. 2015	AN-148-001SG SAB10027	405,88 €	483,00 €	AN-148-003SG SAB10029	318,49 €	379,00 €
92 H Mod. 2014	AN-145-001SG SAB10016	321,01 €	382,00 €	AN-145-002SG SAB10020	295,80 €	352,00 €
92-13 HF ab Mod. 2010	AN-120-001TS SAB00901	335,29 €	399,00 €	AN-120-002TS SAB00902	244,54 €	291,00 €
92-13 HB Mod. 2008-2009	AN-095-001TS SAB00762	278,99 €	332,00 €	AN-095-002TS SAB00761	168,91 €	201,00 €
92-13 H Mod. 2001-2007	AN-068-001TS SAB00700	295,80 €	352,00 €	AN-068-002TS SAB00703	194,12 €	231,00 €
<b>Simplicity</b> SLT 210 SE, SRD 210	AN-163-001TS	347,06 €	413,00 €	AN-163-003TS	343,70 €	409,00 €
SLT 260, SRD 310, SRD 360	AN-163-001TS	347,06 €	413,00 €	AN-163-002TS	301,68 €	359,00 €
Regent RD, SRD 100, SRD 200, SRD 300 SLT 100, SLT 200, SLT 250 (96cm/107cm) ab Mod. 2012	AN-140-001TS	253,78 €	302,00 €	AN-140-002TS	184,03 €	219,00 €
Regent RD Mod. 2007 - 2011 (102cm)	AN-109-001TS	278,99 €	332,00 €	AN-109-002TS	194,12 €	231,00 €
Baron 16H, 17H, 18H, 20H	AN-072-001TS	278,99 €	332,00 €	AN-072-002TS	177,31 €	211,00 €
<b>Snapper</b> RPX 210, SPX 210	AN-163-001TS	347,06 €	413,00 €	AN-163-003TS	343,70 €	409,00 €
RPX 310, RPX 360, SPX 310	AN-163-001TS	347,06 €	413,00 €	AN-163-002TS	301,68 €	359,00 €
ERXT 2242 RDF, ERXT 2642, RPX 100, RPX 200, RXT 300 (96cm/107cm) ab Mod. 2013	AN-140-001TS	253,78 €	302,00 €	AN-140-002TS	184,03 €	219,00 €
LT200 ELT18RD40, LT200 ELT19540RD Mod. 2007 - 2011 (102cm)	AN-109-001TS	278,99 €	332,00 €	AN-109-002TS	194,12 €	231,00 €
<b>Solo by AL-KO</b> T13-93 HD, T13-93 HDS-A, T15-93 HD-A, T15-103 HD-A, T16-93 HD V2, T16-95 HD V2, T16-103 HD V2, T16-105 HD V2, T18-95 HD, T20-105 HD, T20-105 HDE V2, T22-111 HDS-A V2, T23-125 HD, T23-125 HD V2 ab Mod. 2014	AN-141-001TS	301,68 €	359,00 €	AN-141-004TS	227,73 €	271,00 €
<b>Solo</b> 560, 561, 564 (92cm) ab Mod. 2007	AN-069-001TS	380,67 €	453,00 €	AN-070-002TS	168,91 €	201,00 €
570, 571, 572, 575, 576, 579 ab Mod. 2004 (102/122cm, mit elektromagn. Mähwerkskupplung)	AN-079-001TS	295,80 €	352,00 €	AN-081-002TS	168,91 €	201,00 €
570, 571, 572, 575, 576, 579 ab Mod. 2004 (102/122cm, mit mech. Mähwerkskupplung)	AN-079-001TS	295,80 €	352,00 €	AN-080-002TS	168,91 €	201,00 €

## Anbaurahmen mit Bedienhebel (entspricht Pos. 3) und Antriebssätze (entspricht Pos. 4)

Rasentraktortypen	Anbaurahmen mit Bedienhebel			Antriebssatz		
	Bestellnr.	Euro/St. exkl. USt.	Euro/St. inkl. USt.	Bestellnr.	Euro/St. exkl. USt.	Euro/St. inkl. USt.
<b>Stiga</b> Estate 792, Estate 792 W (92cm)	AN-169-001TS	295,80 €	352,00 €	AN-169-002TS	268,07 €	319,00 €
Estate 9102 WX, Estate 9122 WX, Estate Pro 9102 XWS, Estate Pro 9102 XWSY, Estate Pro 9122 XWS, Estate Pro 9122 XWSY (102/122cm) ab Mod. 2015	AN-156-001TS	287,39 €	342,00 €	AN-156-002TS	270,59 €	322,00 €
Estate 5102 H (102cm)	AN-142-001TS	310,08 €	369,00 €	AN-142-002TS	251,26 €	299,00 €
Tornado 6118 HW (118cm)	AN-139-001TS	329,41 €	392,00 €	nicht möglich		
Tornado 7108 W, Tornado 9121 W, Tornado 6108 HW, Tornado 7108 HWS (108/118cm)	AN-139-001TS	329,41 €	392,00 €	AN-139-004TS	251,26 €	299,00 €
Estate 7102 W, Estate 9102 W, Estate 9122 W, Estate 6102 HW, Estate 7102 HWS, Estate 7102 HWSY, Estate 7122 HWS, Estate 7122 HWSY (102,122cm)	AN-139-001TS	329,41 €	392,00 €	AN-139-002TS	185,71 €	221,00 €
Estate 384 M, Estate 384, Tornado 398 M, Tornado 398, Estate 584, Estate 598, Tornado 598, Tornado 5108, Estate Special (mit B&S-Motor), Estate Master HST, Estate 2084, Estate 2084 H, Estate 3084 H, Estate 3384 H, Estate 3098 H, Estate 3398 HW (mit B&S-Motor) (84/98/108cm)	AN-126-001TS	338,66 €	403,00 €	AN-126-002TS	177,31 €	211,00 €
Estate 598 W, Tornado 5108 W, Estate Special (mit Honda-Motor), Tornado Special, Estate Tornado, Tornado 2098, Tornado 2098 H, Tornado 3098 H, Tornado 3108 HW (84/98/108cm)	AN-126-001TS	338,66 €	403,00 €	auf Anfrage		
Estate 5092 HW, Estate 6092 HW (92cm)	AN-120-001TS	335,29 €	399,00 €	AN-120-003TS	270,59 €	322,00 €
Estate 4092 H, Estate 5092 H (92cm)	AN-120-001TS	335,29 €	399,00 €	AN-120-002TS	244,54 €	291,00 €
Estate 6102 H (102cm), Tornado	AN-119-001TS	270,59 €	322,00 €	AN-119-002TS	194,12 €	231,00 €
Estate Overland 20H 4WD, 25HE 4WD, Estate Pro 9102 XWS, 9122 XWS (102/122cm) Mod. 2009 - 2014	AN-116-001TS	295,80 €	352,00 €	AN-116-002TS	158,82 €	189,00 €
Estate President + Senator HST ab Mod. 2007 (92cm, mit elektromagn. Mähwerkskupplung)	AN-095-001TS	278,99 €	332,00 €	AN-095-002TS	168,91 €	201,00 €
Estate Pro 20, 25 und Royal ab Mod. 2004 (mit elektromagn. Mähwerkskupplung)	AN-079-001TS	295,80 €	352,00 €	AN-081-002TS	168,91 €	201,00 €
Estate Pro 20, 25 und Royal ab Mod. 2004 (mit mech. Mähwerkskupplung)	AN-079-001TS	295,80 €	352,00 €	AN-080-002TS	168,91 €	201,00 €
Estate President 92 cm Mod. 2002 - 2006 (mit mech. Mähwerkskupplung)	AN-068-001TS	295,80 €	352,00 €	AN-068-002TS	194,12 €	231,00 €
Estate Pro 22 Mod. 2002 - 2004 (mit elektromagn. Mähwerkskupplung)	AN-066-001TS	253,78 €	302,00 €	AN-050-002TS	159,66 €	190,00 €
Estate Royal Mod. 2002 - 2004 (mit mech. Mähwerkskupplung)	AN-066-001TS	253,78 €	302,00 €	AN-010-002TS	168,91 €	201,00 €

Park-Modelle siehe Seite 51-53

## Anbaurahmen mit Bedienhebel (entspricht Pos. 3) und Antriebssätze (entspricht Pos. 4)



Rasentraktortypen	Anbaurahmen mit Bedienhebel			Antriebssatz		
	Bestellnr.	Euro/St. exkl. USt.	Euro/St. inkl. USt.	Bestellnr.	Euro/St. exkl. USt.	Euro/St. inkl. USt.
<b>Stihl</b> RT 4097 SX, RT 4112 SZ ab Mod. 2021	AN-168-001TS	321,01 €	382,00 €	AN-168-004TS	284,87 €	339,00 €
RT 5112 Z, RT 6112 ZL, RT 6127 ZL ab Mod. 2021	AN-168-001TS	321,01 €	382,00 €	AN-168-003TS	293,28 €	349,00 €
RT 5097, RT 5097 Z ab Mod. 2021	AN-168-001TS	321,01 €	382,00 €	AN-168-002TS	262,18 €	312,00 €
RT 4097 S, RT 4112 SZ, RT 5097, RT 5097 C, RT 5097 Z Mod. 2019 - 2020	AN-141-001TS	301,68 €	359,00 €	AN-141-002TS	253,78 €	302,00 €
RT 5112 Z, RT 6112 ZL, RT 6127 ZL Mod. 2019 - 2020	AN-141-001TS	301,68 €	359,00 €	AN-141-003TS	293,28 €	349,00 €
<b>Taifun</b> TC 17/102, TC 20/102, TCX 22/102	AN-090-001TS	380,67 €	453,00 €	AN-090-004TS	270,59 €	322,00 €
<b>Toro</b> DH 210, DH 220 ab 2013	AN-090-001TS	380,67 €	453,00 €	AN-090-004TS	270,59 €	322,00 €
DH 210, DH 220 Mod. 2012	AN-090-001TS	380,67 €	453,00 €	AN-090-003TS	227,73 €	271,00 €
DH150, DH170, DH190, DH200, DH220 bis Mod. 2011	AN-090-001TS	380,67 €	453,00 €	AN-090-002TS	168,91 €	201,00 €
<b>Viking</b> MT4097SX, MT4097S, MT4112S, MT4112SZ, MT5097, MT5097C, MT5097Z ab Mod. 2014	AN-141-001TS	301,68 €	359,00 €	AN-141-002TS	253,78 €	302,00 €
MT5112, MT6112C, MT6112ZL, MT6127ZL ab Mod. 2014	AN-141-001TS	301,68 €	359,00 €	AN-141-003TS	293,28 €	349,00 €
MT5097, MT5097C, MT5097G, MT5097K, MT5097Z (mit mech. Mähwerkskupplung)	AN-111-001TS	368,91 €	439,00 €	AN-111-002TS	194,12 €	231,00 €
MT6112, MT6112C, MT6112K bis Mod. 2013 (mit mech. Mähwerkskupplung)	AN-111-001TS	368,91 €	439,00 €	AN-112-002TS	159,66 €	190,00 €
MT6112ZL, MT6127ZL, MT6127KL bis Mod. 2013 (mit elektromagn. Mähwerkskupplung)	AN-111-001TS	368,91 €	439,00 €	AN-113-002TS	159,66 €	190,00 €
MT545/585 ab Mod. 2002	AN-068-001TS	295,80 €	352,00 €	AN-068-002TS	194,12 €	231,00 €
MT795 ab Mod. 2002 (mit elektromagn. Mähwerkskupplung)	AN-066-001TS	253,78 €	302,00 €	AN-050-002TS	159,66 €	190,00 €
MT745/785s ab Mod. 2002 (mit mech. Mähwerkskupplung)	AN-066-001TS	253,78 €	302,00 €	AN-010-002TS	168,91 €	201,00 €
MT780, MT740, MT790 Mod. 2000 - 2002 (mit mech. Mähwerkskupplung)	AN-050-001TS	210,92 €	251,00 €	AN-010-002TS	168,91 €	201,00 €
MT740, MT780 bis Mod. 1999	AN-010-001TS	210,92 €	251,00 €	AN-010-002TS	168,91 €	201,00 €
<b>Wolf</b> Alpha 95.165H, 95.180H, 106.185H, 106.220H	Vertrieb dieser Produkte nur über Stanley Black & Decker Outdoor GmbH, 66129 Saarbrücken					
EXPERT 96.160H, 107.180H, 107.175A	AN-135-001TS	253,78 €	302,00 €	nicht möglich		
EXPERT 92.155A, 92.160H, 105.175A, 105.180H, 105.220H, 122.240H	AN-135-001TS	253,78 €	302,00 €	AN-135-002TS	253,78 €	302,00 €
EXPERT 105.180H	AN-110-001TS	329,41 €	392,00 €	AN-110-004TS	210,92 €	251,00 €
SELECT 92.130T, 105.155T	AN-110-001TS	329,41 €	392,00 €	AN-110-002TS	194,12 €	231,00 €
AMBITION 92.130H, 105.175H	AN-110-001TS	329,41 €	392,00 €	AN-110-003TS	168,91 €	201,00 €

## Anbaurahmen mit Bedienhebel (*entspricht Pos. 3*) und Antriebssätze (*entspricht Pos. 4*)



Rasentraktortypen	Anbaurahmen mit Bedienhebel			Antriebssatz		
	Bestellnr.	Euro/St. exkl. USt.	Euro/St. inkl. USt.	Bestellnr.	Euro/St. exkl. USt.	Euro/St. inkl. USt.

### Anbaugeräte für Rasentraktoren mit Dieselmotor / Etesia Hydro 80

<b>Etesia</b> Hydro 80	AN-143-001TS	270,59 €	322,00 €	AN-143-002TS	553,78 €	659,00 €
<b>Kubota</b> GR1600-II bis Mod. 2014	AN-114-001TS	202,52 €	241,00 €	AN-114-002TS	679,83 €	809,00 €
GR1600-II, GR1600-III ab Mod. 2015	AN-114-001TS	202,52 €	241,00 €	AN-114-003TS	679,83 €	809,00 €
GR2100-II bis Mod. 2014	AN-115-001TS	202,52 €	241,00 €	AN-115-002TS	679,83 €	809,00 €
GR2120-II ab Mod. 2015	AN-115-001TS	202,52 €	241,00 €	AN-115-004TS	705,04 €	839,00 €
GR2120-II bis Mod. 2014	AN-115-001TS	202,52 €	241,00 €	AN-115-003TS	679,83 €	809,00 €
<b>Iseki</b> SXG 216 H	AN-137-001TS	194,12 €	231,00 €	AN-137-002TS	705,04 €	839,00 €
	<b>Rasentraktor-Schnellwechsler mit Antrieb</b> für Rasentraktoren mit Dieselmotor			AN-001-002TS	217,65 €	259,00 €
	<b>Rasentraktor-Schnellwechsler ohne Antrieb</b>			AN-002-001TS	85,71 €	102,00 €
	<b>Anbaukehrmaschine tk520</b> inkl. Kunststoff-Kehrgutbehälter und Universal-Doppelbesatzbürste, Arbeitsbreite: 120 cm			AD-200-001TS	1.881,51 €	2.239,00 €
benötigt wird: Pos. 1,3,4						
	<b>Sicherheitsräumschild ts125</b> inkl. bodenschonender Kufen, Gummileiste, Schwenkhebel Arbeitsbreite: 125 cm			AE-015-001TS	721,85 €	859,00 €
empfohlen wird: Pos. 1,3,4 benötigt wird: Pos. 2,3						
	<b>Kastenstreuer tm420</b> Streubreite: 80 cm, Behältervol.: 60 l, Antrieb über Felgen-Steckadapter					
passend für Kubota GR1600-II				AR-122-002	1.705,04 €	2.029,00 €
passend für Kubota GR2100-II / GR2120-II				AR-125-002	1.705,04 €	2.029,00 €

<b>Anbauräumschild rs120 für Bolzenkupplung</b>		<b>Bestellnr.</b>	<b>Euro/St. exkl. USt.</b>	<b>Euro/St. inkl. USt.</b>
	Federklappschild inkl. bodenschonender Gleitkufen und Gummileiste, vom Fahrersitz aus links und rechts schwenkbar, (benötigt wird ein Anbaurahmen aus Seite 35 bis 44 sowie die Bolzenkupplung AN-699-001TS) Arbeitsbreite: 125 cm,  Gewicht: 38 kg	AE-091-001TS	570,59 €	679,00 €
	<b>Bolzenkupplung für rs120</b>	AN-699-001TS	72,27 €	86,00 €

### Anbauräumschild für MTD FastAttach™ System



	<b>Anbauräumschild rs120</b> wie oben, passend für MTD, Gutbrod, Yardman und Bolens Modelle mit <b>FastAttach™ System (450/500er Rahmen bis Mod. 2011 und 700er Rahmen ab Mod. 2010)</b> . Inkl. Anbaurahmen mit Kupplung  Gewicht: 42 kg	AE-092-001TS	696,64 €	829,00 €
	<b>Anbauräumschild rs120</b> wie oben, passend für MTD, Gutbrod, Yardman und Bolens Modelle mit <b>FastAttach™ System (900er Rahmen)</b> . Inkl. Anbaurahmen mit Kupplung  Gewicht: 42 kg	AE-093-001TS	663,03 €	789,00 €

<b>Anbauräumschild rs100</b>		<b>Bestellnr.</b>	<b>Euro/St. exkl. USt.</b>	<b>Euro/St. inkl. USt.</b>
	<b>inkl. Anbaurahmen und Halter</b> inkl. Kufen und bodenschonender Gummileiste, Arbeitsbreite: 100 cm, Gewicht: 42 kg passend für folgende Traktormodelle:			
	<b>Castelgarden</b> F72, F72 hydro, XF 135 HD, XF 140 HD	AN-165-001	511,76 €	609,00 €
	<b>Herkules</b> XF 140 HD	AN-165-001	511,76 €	609,00 €
	<b>Honda</b> HF1211 HE	AN-165-001	511,76 €	609,00 €
	<b>Iseki</b> CM 7013 H	AN-165-001	511,76 €	609,00 €
	<b>Stiga</b> Combi 3072 H, Garden Combi HST	AN-165-001	511,76 €	609,00 €
	<b>Stihl</b> RT 4082	AN-164-001	511,76 €	609,00 €
	<b>Viking</b> MR 4082	AN-164-001	511,76 €	609,00 €

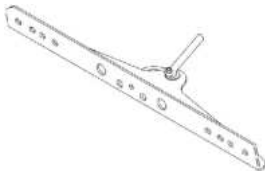



<b>Anbauschneefräse ts1020</b> (Antrieb erfolgt nicht über Schnellwechselsystem)		<b>Bestellnr.</b>	<b>Euro/St.</b> exkl. USt.	<b>Euro/St.</b> inkl. USt.
	für Rasentraktoren ab 18 PS, Arbeitsbreite: 102 cm, 2-stufiges Fräsgetriebe, Auswurfweite bis zu 12 m, Auswurfurm 240° schwenkbar, Frässhneekendurchmesser: 40 cm, Gewicht: 100 kg inkl. Montageteile passend für:			
	<b>Castelgarden</b> XHX 240 4WD E, XHT 240 4WD (4WD-Modelle ab 2015)	AL-156-002	3.444,54 €	4.099,00 €
	<b>Castelgarden</b> XHX 240 4WD E, XHT 220 4WD (4WD-Modelle bis 2014)	AL-116-002	3.444,54 €	4.099,00 €
	<b>Castelgarden</b> XX 220 HD, XT 220 HD ab Modell 2013 (2WD)	AL-139-002	3.444,54 €	4.099,00 €
	<b>Dolmar</b> TM-102.16H2, TM-102.20H2, TM-122.22H2 ab Modell 2013	AL-139-002	3.444,54 €	4.099,00 €
	<b>Honda</b> HF2622	AL-139-002	3.444,54 €	4.099,00 €
	<b>Iseki</b> CM 7421 4WD, CM 7423 4WD (4WD-Modelle ab 2015)	AL-156-002	3.444,54 €	4.099,00 €
	<b>Iseki</b> CM 7421 4WD, CM 7423 4WD (4WD-Modelle bis 2014)	AL-116-002	3.444,54 €	4.099,00 €
	<b>Solo</b> 571H, 575H ab Modell 2013	AL-139-002	3.444,54 €	4.099,00 €
	<b>Stiga</b> Estate Pro 9102 XWS, 9122 XWS (4WD-Modelle ab 2015)	AL-156-002	3.444,54 €	4.099,00 €
<b>Stiga</b> Overland 4WD und Grand 4WD (4WD-Modelle bis 2014)	AL-116-002	3.444,54 €	4.099,00 €	
<b>Stiga</b> Senator H HST, Royal H HST	AL-139-002	3.444,54 €	4.099,00 €	

<b>Anhängervorrichtung für Rasentraktoren</b>		<b>Bestellnr.</b>	<b>Euro/St.</b> exkl. USt.	<b>Euro/St.</b> inkl. USt.
	Die Vorrichtung muss zum Mähen nicht entfernt werden. Lieferbar für:			
	<b>AL-KO</b> T15-95 HD-A, T15-105 HD-A, T16-95 HD V2, T16-105 HD V2, T18-95 HD, T20-105 HD V2, T20-105 HDE V2, T23-125 HD V2 ab Mod. 2014	AN-010-010TS	91,60 €	109,00 €
	<b>Castelgarden</b> Twin Cut Junior, TC/TCP 12,5 + 15,5 + 18/102, 20/122 und XJ-, XT-, XX-Modelle 2004	AN-010-010TS	91,60 €	109,00 €
	<b>Honda</b> HF2113, HF2114, HF2213, HF2216, HF2218, HF2220, HF2315, HF2317, HF2415, HF2417, HF2620, HF2622, HF2625	AN-010-010TS	91,60 €	109,00 €
	<b>Motec</b> GTS 125 R + 155 R, MT-S200,300,500,600 + 950 Y	AN-010-010TS	91,60 €	109,00 €
	<b>Solo by AL-KO</b> T13-93 HD, T13-93 HDS-A, T15-93 HD-A, T15-103HD-A, T16-93 HD V2, T16-95 HD V2, T16-103 HD V2, T16-105 HD V2, T18-95 HD, T20-105 HD, T20-105 HDE V2, T22-111 HDS-A V2, T23-125 HD, T23-125 HD V2 ab Mod. 2014	AN-010-010TS	91,60 €	109,00 €



<b>Großflächenvertikutierer tv920</b>		<b>Bestellnr.</b>	<b>Euro/St. exkl. USt.</b>	<b>Euro/St. inkl. USt.</b>
	zum Anhängen an Rasentraktoren, Arbeitsbreite: 90 cm, Flächenleistung: bis 4000 m²/h, kugelgelagerte Stahlfelgen, 4.00-4 luftbereifte Räder mit Rasenpflegeprofil, stufenlose Arbeitstiefeneinstellung, Klingen aus gehärtetem Carbonstahl, Sicherheitsrutschkupplung, Klingenbruchsicherung, Bedienung vom Fahrersitz aus, (ggf. wird eine Anhängervorrichtung benötigt)  mit der Motorenausstattung:			
	<b>Briggs &amp; Stratton</b> Vanguard OHV mit Ölwächter Gewicht: 106 kg	AI-520-001TS	3.276,47 €	3.899,00 €
	<b>Honda GX270</b> Gewicht: 106 kg	AI-521-201TS	3.276,47 €	3.899,00 €

<b>Anhänger ta250/ta260</b>				
	<b>Anhänger ta250</b> für Rasentraktoren, Belastbarkeit: bis 200 kg, aus verzinktem Stahlblech, niedriger Schwerpunkt, herausnehmbare hintere Ladeklappe, Ladefläche L/B/H: 105 / 75 / 30,5 cm, (ggf. wird eine Anhängervorrichtung benötigt)  Gewicht: 35 kg	AO-001-001TS	419,33 €	499,00 €
	<b>Anhänger ta260, kippbar</b> für Rasentraktoren, Belastbarkeit: bis 200 kg, aus verzinktem Stahlblech, niedriger Schwerpunkt, herausnehmbare hintere Ladeklappe, kipptbar mit Kippverriegelung mittels eines herausziehbaren Bedienbügels, Ladefläche L/B/H: 105 / 75 / 30,5 cm, (ggf. wird eine Anhängervorrichtung benötigt)  Gewicht: 37 kg	AO-001-002TS	545,38 €	649,00 €

<b>Grasfangeinrichtung ta720</b>				
	ist mit den Anhängern ta250 und ta260 das willkommene Zubehör für große Flächen, mit Schlauch und Anschlussstutzen Gesamt- volumen 720 Liter (ca. 2-3 faches Ladevolumen von herkömmlichen Grasfangkörben), inkl. Adapter, benötigt werden Anhänger ta250 oder ta260, passend für folgende Modelle:			
	<b>Honda</b> HF2315, HF2417, HF2622 ab Mod. 2013; HF2317, HF2625 ab Mod. 2017	AO-003-001TS	461,34 €	549,00 €
	<b>Castelgarden</b> XT 220 HD, XT 175 HD, XT 190 HD, PTC 220 HD, ab Mod. 2013 (102cm), XHX 240 4WD E, XHT 220 4WD, XHX 240, XX 220 HD ab Mod. 2009 (102/122cm)	AO-003-001TS	461,34 €	549,00 €
	<b>Efco / Herkules sowie weitere Modelle</b>	AO-002-001TS	in Vorbereitung	

Kastenstreuer tm320	Bestellnr.	Euro/St. exkl. USt.	Euro/St. inkl. USt.
 <p><b>Kastenstreuer tm320</b> für Handbetrieb inkl. Schubgestänge, Streubreite: 80 cm, Behältervolumen: 60 Liter, max. Zuladung: 100 kg, Flächenleistung: max. 4000 m<sup>2</sup>/h, stufenlose Streumengenregulierung, luftbereifte Räder auf Stahlfelge, Rühr- und Förderwalze vom Fahrersitz aus zu- und abschaltbar, geeignet sowohl als Schiebe- oder Anhängestreuer zum Ausbringen von groben Streumaterialien wie z. B. Streusalz oder Granulat. Gewicht: 49 kg</p>	AR-102-001	1.394,12 €	1.659,00 €
 <p><b>Kastenstreuer tm320</b> wie oben, jedoch für Rasentraktoren, inkl. Zugstange, Gewicht: 51 kg</p>	AR-101-001	1.318,49 €	1.569,00 €
 <p><b>Schubgestänge</b> für tm320 für Handbetrieb</p>	AR-102-001TS	189,08 €	225,00 €
 <p><b>Zugstange</b> für tm320 für Rasentraktorbetrieb</p>	AR-101-001TS	159,66 €	190,00 €
 <p><b>Streukastenabdeckung</b> für tm320 und tm420</p>	AR-100-002TS	109,24 €	130,00 €





<b>Kastenstreuer tm420</b>		<b>Bestellnr.</b>	<b>Euro/St. exkl. USt.</b>	<b>Euro/St. inkl. USt.</b>
 <p><b>Aufsattel-Kastenstreuer tm420</b> inkl. Antriebseinheit, Streubreite: 80 cm, Behältervolumen: 60 Liter, max. Zuladung: 100 kg, Flächenleistung: max. 4000 m<sup>2</sup>/h, Keilriemenantrieb über Felgen-Steckadapter inkl. Streuwalze für grobkörniges Streugut, stufenlose Streumengenregulierung, Rühr- und Förderwalze vom Bedienplatz aus zu- und abschaltbar, Gewicht: 59 kg passend für folgende Rasentraktor-Modelle:</p>	<b>Efco</b> EF106/24KH 4x4 (4WD ab Mod. 2015)	AR-134-003	1.705,04 €	2.029,00 €
	<b>Efco</b> EF106/16H, EF106/18H, EF106/24KH, EF124/24KH (2WD ab Mod. 2015)	AR-134-002	1.705,04 €	2.029,00 €
	<b>Herkules</b> HT 102-24XD 4WD ab Mod. 2015	AR-134-003	1.705,04 €	2.029,00 €
	<b>Herkules</b> HT 102-22H, HT 102-24, HT 102-24D, HT 102-24X, HT 102-24XD, HT 122-24X (2WD ab Mod. 2015)	AR-134-002	1.705,04 €	2.029,00 €
	<b>Honda</b> HF2417, HF2620 ab Mod. 2009, HF2622 ab Mod. 2013, HF2625 ab Mod. 2017	AR-123-002	1.705,04 €	2.029,00 €
	<b>John Deere</b> X300R, X305R, X350R	AR-121-002	1.705,04 €	2.029,00 €
	<b>John Deere</b> X130R / X135R / X155R	AR-127-002	1.705,04 €	2.029,00 €
	<b>John Deere</b> X166R, X167R	AR-133-002	1.705,04 €	2.029,00 €
	<b>Kubota</b> GR 1600-II / GR 1600-III	AR-122-002	1.705,04 €	2.029,00 €
	<b>Kubota</b> GR 1600-II / GR 1600-III (mit 4-Loch-Felge)	AR-122-003	1.705,04 €	2.029,00 €
	<b>Kubota</b> GR 2100-II / GR 2120-II	AR-125-002	1.705,04 €	2.029,00 €
	<b>MTD Cub Cadet</b> XT1, XT2, XT3 Heckauswerfer ab Mod. 2017; <b>Wolf</b> Alpha-Modelle ab Mod. 2017	AR-132-002	1.705,04 €	2.029,00 €
	<b>MTD, Gutbrod, Yard Man</b> 92 cm + 105 cm (500er und 900er Rahmen) ab Mod. 2010	AR-126-002	1.705,04 €	2.029,00 €
	<b>Stiga</b> 4WD	AR-128-002	1.705,04 €	2.029,00 €
	<b>Stiga</b> 2WD 102 cm und 122 cm, ab Mod. 2005	AR-124-002	1.705,04 €	2.029,00 €
	<b>Stihl</b> RT5- und RT6-Serie	AR-120-002	1.705,04 €	2.029,00 €
	<b>Toro</b> DH 210, DH 220 (ab Mod. 2012)	AR-131-002	1.705,04 €	2.029,00 €
	<b>Viking</b> T5- und T6-Serie	AR-120-002	1.705,04 €	2.029,00 €
	 <p><b>Streukastenabdeckung</b> für tm320 und tm420</p>	AR-100-002TS	109,24 €	130,00 €

<b>Geräteträger ta1020</b>		<b>Bestellnr.</b>	<b>Euro/St. exkl. USt.</b>	<b>Euro/St. inkl. USt.</b>
	zum Anhängen, Arbeitsbreite: 102 cm, luftbereifte Räder, einfaches Umstecken von Transport- in Arbeitsstellung, Belastung bis 200 kg, ohne Ballastkanister, ohne Werkzeug, Flächenleistung: bis 5.000 m²/h	AG-220-001TS	373,95 €	445,00 €
<b>Zubehör für Geräteträger ta1020</b>				
	<b>Sternschlitzer</b> zur Vorbereitung für die Nachsaat oder Feindüngung	AG-221-001TS	306,72 €	365,00 €
	<b>Striegel</b> zur Krautbekämpfung bei Kies-, Sand- und Schotterwegen	AG-222-001TS	323,53 €	385,00 €
	<b>Harke</b> zur Beseitigung von Moos und Verfilzungen in Rasenflächen	AG-223-001TS	264,71 €	315,00 €
	<b>Walze</b> zum Anwalzen von neu eingesätem Saatgut	AG-224-001TS	432,77 €	515,00 €
	<b>Abstreifer</b> als Zubehör für die Walze	AG-224-010TS	50,42 €	60,00 €
	<b>Aerifizierer</b> zur Belüftung von Grünflächen aller Art, damit Wasser ideal zu den Wurzeln gelangt	AG-225-001TS	315,13 €	375,00 €
	<b>Ballastkanister 25 Liter</b> 4 Stück, inkl. Spanngurt	AG-226-001TS	151,26 €	180,00 €

Anbaukehrmaschine tk522 für Aufsitzmäher mit Frontmäherwerk	Bestellnr.	Euro/St. exkl. USt.	Euro/St. inkl. USt.
 <p><b>inkl. Schnellanbausatz</b> inkl. Kunststoff-Kehrgutbehälter und Universal-Doppelbesatzbürste, Arbeitsbreite: 120 cm, Parallelanhebung, zentrale, stufenlose Stützrad-Höhenverstellung Gewicht: 67 kg</p> <p>passend für folgende Traktormodelle:</p>			
<b>Stiga Park</b> , 2WD, ab Mod. 2001	AN-513-201	2.772,27 €	3.299,00 €
<b>Stiga Park</b> , 4WD, ab Mod. 2001	AN-513-202	2.772,27 €	3.299,00 €
<b>Stiga Park</b> , 500, 500 W, 500 WX, 700 W, 700 WX, 900 WX, Pro 900 WX, Pro 900 AWX, Park Special, 320 P, 320 PW, 340 PWX, 620 PW, 640 PWX, 740 PWX, Pro 540 IX, Pro 740 IOX, 345 PWX, Modelle mit Schnellspannadapter (RAC-Schnellkupplung)	AN-517-201	2.772,27 €	3.299,00 €
<b>Castelgarden XK-Modelle</b> , ab Mod. 2007 (RAC-Schnellkupplung)	AN-517-201	2.772,27 €	3.299,00 €
<b>Husqvarna Rider</b> <b>200er Serie ab Mod. 2012</b> , 13C ab Mod. 2009	AN-516-201	2.772,27 €	3.299,00 €
<b>Husqvarna Rider</b> <b>300er Serie ab Mod. 2012</b> , 15T, 15T AWD, 15Ts AWD, 18, 18 AWD ab Mod. 2011, PR 17 AWD ab Mod. 2012	AN-519-201	2.772,27 €	3.299,00 €
<b>Husqvarna Rider</b> RC 318 T, RC 320 Ts AWD	AN-521-201	2.856,30 €	3.399,00 €
<b>Husqvarna Rider</b> <b>400er Serie ab Mod. 2012, P 524, P 524EFI</b> , Pro Flex PR17, PF21, PF21 AWD ab Mod. 2008, PR17 AWD bis Mod. 2011	AN-518-201	2.772,27 €	3.299,00 €
<b>Husqvarna Rider</b> R 420TsX AWD, R 419TsX AWD	AN-522-201	2.940,34 €	3.499,00 €
<b>Husqvarna Rider</b> PR 18/175/15/15V2 (2 WD + AWD Modelle) ab Mod. 2007	AN-515-201	2.772,27 €	3.299,00 €
<b>Jonsered</b> FR 2216 MA 4x4, FR 2216 MA, FR 2213 MA, FR 2213 RA	AN-516-201	2.772,27 €	3.299,00 €
<b>Jonsered</b> FR 2218 FA2 4x4, FR 2218 FA2, FR 2218 FA 4x4 FR 2218 FA, FR 2318 FA2 4x4	AN-519-201	2.772,27 €	3.299,00 €



<b>Zubehör für Anbauehrmaschine tk522</b>		<b>Bestellnr.</b>	<b>Euro/St. exkl. USt.</b>	<b>Euro/St. inkl. USt.</b>
	<b>Kehrplane</b> Staubschutzplane beim Freikehren. Ideal um Kehrgut in eine Reihe zu kehren.	AY-029-001TS	200,84 €	239,00 €
	<b>Laubsammler</b> löst Laub vom Boden und sammelt es in einem Arbeitsgang	AE-090-035TS	385,71 €	459,00 €
	<b>Rinnenbürste</b> 20 cm breit, Bürstendurchmesser: 35 cm Ideal zum Reinigen von tiefen Rinnen	AD-090-128	151,26 €	180,00 €
	<b>Universal-Doppelbesatzbürste 120 cm</b> zum Schnee- und Schmutzfeegen, Bürstendurchmesser: 30 cm	Satz AD-090-125	270,59 €	322,00 €
	<b>Spezial-Schneekehrbürste 120 cm</b> für Schnee und vergleichbares Kehrgut, mit 8 Besatzreihen, blau Bürstendurchmesser: 30 cm	Satz AD-090-121	234,45 €	279,00 €
	<b>Spezial-Schmutzkehrbürste 120 cm</b> zur Beseitigung von festsitzenden, starken Verschmutzungen, mit 12 Besatzreihen, grün Bürstendurchmesser: 30 cm	Satz AD-090-127	262,18 €	312,00 €
	<b>Spezial-Pflegekehrbürste 120 cm</b> zur Beseitigung von Feinschmutz mit 16 Besatzreihen, schwarz Bürstendurchmesser: 30 cm	Satz AD-090-129	337,82 €	402,00 €





<b>Sicherheitsräumschild ts125 für Aufsitzmäher mit Frontmäherwerk</b>		<b>Bestellnr.</b>	<b>Euro/St. exkl. USt.</b>	<b>Euro/St. inkl. USt.</b>
	<b>inkl. Schnellanbausatz</b> inkl. bodenschonender Kufen, Gummileiste und Positionsfähnchen, Arbeitsbreite: 125 cm, Klapp-Sicherheitschild mit paralleler Anhebung, vom Fahrersitz aus nach links und rechts schwenkbar Gewicht: 62 kg  passend für folgende Traktormodelle:			
	<b>Stiga Park,</b> 500, 500 W, 500 WX, 700 W, 700 WX, 900 WX, Pro 900 WX, Pro 900 AWX, Park Special, 320 P, 320 PW, 340 PWX, 620 PW, 640 PWX, 740 PWX, Pro 540 IX, Pro 740 IOX, 345 PWX, Modelle mit Schnellspannadapter (RAC-Schnellkupplung)	AN-170-001	1.175,63 €	1.399,00 €
	<b>Husqvarna Rider</b> 200er Serie ab Mod. 2012 (nur 2WD-Modelle), 13C ab Mod. 2007	AN-103-001	1.142,02 €	1.359,00 €
	<b>Husqvarna Rider</b> 200er Serie 4WD-Modelle	AN-167-001	1.259,66 €	1.499,00 €
	<b>Husqvarna Rider</b> 300er Serie ab Mod. 2012, 15T, 15T AWD, 15Ts AWD, 18, 18 AWD ab Mod. 2011, PR 17 AWD ab Mod. 2012	AN-127-001	1.259,66 €	1.499,00 €
	<b>Husqvarna Rider</b> RC 318 T, RC 320 Ts AWD	AN-162-001	1.259,66 €	1.499,00 €
	<b>Husqvarna Rider</b> 400er Serie, P 524, P 524EFI, Pro Flex PR17, Pro Flex 18, PF21, PF21 AWD, PR17 AWD	AE-008-001TS	1.049,58 €	1.249,00 €
	<b>Husqvarna Rider</b> R 420TsX AWD, R 419TsX AWD	AN-166-001	1.259,66 €	1.499,00 €
	<b>Husqvarna Rider</b> PR 18/175/15/15V2 (2 WD + AWD Modelle) ab Mod. 2007	AN-102-001	1.100,00 €	1.309,00 €
	<b>Jonsered</b> FR 2216 MA 4x4, FR 2216 MA, FR 2213 MA, FR 2213 RA	AN-103-001	1.142,02 €	1.359,00 €
	<b>Jonsered</b> FR 2218 FA2 4x4, FR 2218 FA2, FR 2218 FA 4x4 FR 2218 FA, FR 2318 FA2 4x4	AN-127-001	1.259,66 €	1.499,00 €
	<b>Zubehör für Sicherheitsräumschild ts125</b>			
	<b>Laufräder</b> für empfindliche Flächen, höhenverstellbar	Satz AE-015-002TS	91,60 €	109,00 €
	<b>Profi-Leiste aus Polyurethan</b> für härteste Beanspruchungen	HK-103-008	84,03 €	100,00 €

<b>ATV-Zubehör</b>		<b>Bestellnr.</b>	<b>Euro/St. exkl. USt.</b>	<b>Euro/St. inkl. USt.</b>
	<b>ATV-Aufnahme</b> Universal, ohne Anbaurahmen	AN-003-001TS	94,12 €	112,00 €
	<b>Anbaurahmen</b> Informieren Sie sich über die aktuellen Anpassungen telefonisch unter 05773 802 333 oder per Email unter verkauf@tielbuerger.de			
	<b>Bedienhebel für Räumschild ts150</b> zum Anheben und Senken des Anbaugerätes	AN-125-004TS	194,12 €	231,00 €
	<b>Seilumlenkung für Räumschild ts150</b>	AE-102-002TS	113,45 €	135,00 €
	<b>Seilumlenkung für Anbauehrmaschine tk620</b>	AD-214-002TS	125,21 €	149,00 €
	<b>Sicherheitsräumschild ts150</b> inkl. bodenschonender Gleitkufen, Gummileiste, Schwenkhebel, Arbeitsbreite: 150 cm, Seitenverstellung 3-fach, Parallel-Anhebung, Bedienung vom Fahrersitz aus Gewicht: 57 kg  benötigt werden ATV-Aufnahme, Anbaurahmen, Bedienhebel zum Anheben / Senken bzw. eine Seilumlenkung bei vorhandener Seilwinde	AE-102-001TS	898,32 €	1.069,00 €
	<b>Anbauehrmaschine tk620</b> Inkl. Universal-Doppelbesatzbürste und Bedienhebel Arbeitsbreite: 140 cm, 5 Schwenkpositionen, werkzeuglose Schnellverriegelung, Hochleistungsgetriebe, Parallel-Anhebung, zentrale stufenlose Stützrad-Höhenverstellung, Bedienung vom Fahrersitz aus Motor: GXV160, Gewicht: 82 kg  benötigt werden ATV-Aufnahme, Anbaurahmen, optional ist eine Seilumlenkung zum Anheben / Senken per Seilwinde erhältlich	AD-211-001TS	2.730,25 €	3.249,00 €
	<b>Universal-Doppelbesatzbürste 140 cm</b> zum Schnee- und Schmutzfeigen, Bürstendurchmesser: 30 cm	Satz AD-090-140	329,41 €	392,00 €
	<b>Spezial-Schneekehrbürste 140 cm</b> für Schnee und vergleichbares Kehrgut, mit 8 Besatzreihen, blau Bürstendurchmesser: 30 cm	Satz AD-090-141	304,20 €	362,00 €

### Schlegelmulcher t920

	Zum Betrieb an Fahrzeugen mit Kugelkopfaufnahme, Arbeitsbreite: 90 cm, Flächenleistung: 3600 m <sup>2</sup> /h, 100Y-Schlegelmesser, stufenlose Schnitthöhenverstellung von 20-120 mm, Bereifung: 16 x 6.50-6 luftbereiftes Rasenpflegeprofil, mit der Motorenausstattung:			
	<b>Honda GX390</b> Gewicht: 197 kg	AS-101-001TS	4.873,11 €	5.799,00 €
	<b>Briggs &amp; Stratton Vanguard 16 HP (Twin)</b> <b>Zwei-Zylinder Motor mit Elektrostarter</b> Gewicht: 201 kg	AS-110-001TS	6.133,61 €	7.299,00 €



<b>Vertikutierer tv405</b>		<b>Bestellnr.</b>	<b>Euro/St. exkl. USt.</b>	<b>Euro/St. inkl. USt.</b>
 <p>Arbeitsbreite: 38 cm, Flächenleistung bis 1250 m<sup>2</sup>/h, wartungsfreier Keilriemenantrieb, stufenlose Arbeitstiefeneinstellung, Kunststofffelge, platzsparende Transportstellung</p> <p>mit der Motorenausstattung:</p>	<b>Briggs &amp; Stratton 550 OHV</b> Gewicht: 36 kg	AI-043-001TS	831,09 €	989,00 €
	<b>Honda GP160</b> Gewicht: 36 kg	AI-044-001TS	898,32 €	1.069,00 €
	<b>Zubehör für Vertikutierer tv405</b>			
	<b>Fangkorb</b> 33 Liter Volumen	AI-043-030TS	150,42 €	179,00 €

<b>Vertikutierer tv410</b>		<b>Bestellnr.</b>	<b>Euro/St. exkl. USt.</b>	<b>Euro/St. inkl. USt.</b>
 <p><b>inkl. Messerwelle mit Klingen,</b> Arbeitsbreite: 38 cm, Flächenleistung: bis 1250 m<sup>2</sup>/h, wartungsfreier Keilriemenantrieb, stufenlose Arbeitstiefeneinstellung, kugelgelagerte Stahlblechfelgen</p> <p>mit der Motorenausstattung:</p>	<b>Honda GP160</b> Gewicht: 41 kg	AI-046-201TS	1.570,59 €	1.869,00 €
	<b>Zubehör für Vertikutierer tv410</b>			
	<b>Messerwelle</b> mit Klingen	AI-045-030TS	315,13 €	375,00 €
	<b>Hammermesser</b>	AI-045-031TS	373,95 €	445,00 €
	<b>Federzinkenwelle</b>	AI-045-032TS	382,35 €	455,00 €
	<b>Lock-It</b> - abschließbare Arbeitstiefeneinstellung	HJ-010-016	49,58 €	59,00 €

<b>Vertikutierer tv510</b>		<b>Bestellnr.</b>	<b>Euro/St. exkl. USt.</b>	<b>Euro/St. inkl. USt.</b>
 <p><b>inkl. Messerwelle mit Klingen,</b> Arbeitsbreite: 45 cm, Flächenleistung: bis 1500 m<sup>2</sup>/h, wartungsfreier Keilriemenantrieb, stufenlose Arbeitstiefeneinstellung, kugelgelagerte Stahlblechfelgen</p> <p>mit der Motorenausstattung:</p>	<b>Briggs &amp; Stratton 750 OHV</b> Gewicht: 53 kg	AI-050-001TS	1.654,62 €	1.969,00 €
	<b>Honda GX160</b> Gewicht: 53 kg	AI-053-001TS	1.831,09 €	2.179,00 €



<b>Zubehör für Vertikutierer tv510</b>		<b>Bestellnr.</b>	<b>Euro/St. exkl. USt.</b>	<b>Euro/St. inkl. USt.</b>
	<b>Messersichel</b> mit Klingen	AI-050-030TS	340,34 €	405,00 €
	<b>Hammermesser</b>	AI-050-031TS	424,37 €	505,00 €
	<b>Federzinkenwelle</b>	AI-050-032TS	432,77 €	515,00 €
<b>Lock-It</b> - abschließbare Arbeitstiefeneinstellung		HJ-010-016	49,58 €	59,00 €



<b>Vertikutierer tv610</b>		<b>Bestellnr.</b>	<b>Euro/St. exkl. USt.</b>	<b>Euro/St. inkl. USt.</b>
	<b>inkl. Messersichel mit Klingen,</b> Arbeitsbreite: 55 cm, Flächenleistung: bis 2000 m <sup>2</sup> /h, wartungsfreier Keilriemenantrieb, stufenlose Arbeitstiefeneinstellung, kugelgelagerte Stahlblechfelgen  mit der Motorenausstattung:			
<b>Honda GX200</b> Gewicht: 61 kg		AI-061-001TS	1.965,55 €	2.339,00 €

<b>Zubehör für Vertikutierer tv610</b>		<b>Bestellnr.</b>	<b>Euro/St. exkl. USt.</b>	<b>Euro/St. inkl. USt.</b>
	<b>Messersichel</b> mit Klingen	AI-060-030TS	382,35 €	455,00 €
	<b>Hammermesser</b>	AI-060-031TS	432,77 €	515,00 €
	<b>Federzinkenwelle</b>	AI-060-032TS	457,98 €	545,00 €
<b>Lock-It</b> - abschließbare Arbeitstiefeneinstellung		HJ-010-016	49,58 €	59,00 €

<b>Großflächenvertikutierer tv920</b>		<b>Bestellnr.</b>	<b>Euro/St. exkl. USt.</b>	<b>Euro/St. inkl. USt.</b>
	zum Anhängen, Arbeitsbreite: 90 cm, Flächenleistung: bis 4000 m <sup>2</sup> /h, kugelgelagerte Stahlfelgen mit 4.00 - 4 luft- bereiftem Rasenpflegeprofil, stufenlose Arbeitstiefeneinstellung, Klingen aus gehärtetem Carbonstahl, Sicherheitsrutschkupplung, Klingenbruchsicherung, Bedienung vom Fahrersitz aus, (ggf. wird eine Anhängervorrichtung benötigt)  mit der Motorenausstattung:			
<b>Briggs &amp; Stratton Vanguard OHV mit Ölwächter</b> Gewicht: 106 kg		AI-520-001TS	3.276,47 €	3.899,00 €
<b>Honda GX270</b> Gewicht: 106 kg		AI-521-201TS	3.276,47 €	3.899,00 €

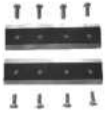



<b>Häcksler th80</b>		<b>Bestellnr.</b>	<b>Euro/St. exkl. USt.</b>	<b>Euro/St. inkl. USt.</b>
	inkl. Messersatz Premium, großer Einfülltrichter, Trommelhacksystem, luftbereifte Transporträder, Feststellbremse, Häckselleistung: bis 1 m³/h, Gewicht: 114 kg Motor: Honda GX390	AK-503-040TS	3.360,50 €	3.999,00 €
<b>Zubehör für Häcksler th80</b>				
	<b>Zugstange</b>	AK-500-030TS	83,19 €	99,00 €
	<b>Messersatz Premium</b> aus Chrom-Vanadium-Stahl	AZ-021-004	113,45 €	135,00 €

<b>Hochgrasmäher t500</b>		<b>Bestellnr.</b>	<b>Euro/St. exkl. USt.</b>	<b>Euro/St. inkl. USt.</b>
	Arbeitsbreite: 50 cm, Flächenleistung: bis 1.200 m²/h 3-Gang-Getriebe, am Lenker schaltbar, 6-fach höhenverstellbarer Lenker, 3-fach höhenverstellbare Gleitkufen  mit der Motorenausstattung:			
	<b>Briggs &amp; Stratton 850PXi I/C</b> Gewicht: 75 kg	AS-500-045TS	2.184,03 €	2.599,00 €
	<b>Honda GXV160</b> Gewicht: 75 kg	AS-501-045TS	2.268,07 €	2.699,00 €
<b>Zubehör für Hochgrasmäher t500</b>				
	<b>Schutzplane</b>	AY-032-001TS	185,71 €	221,00 €

<b>Hochgrasmäher t600Hydrostat</b>		<b>Bestellnr.</b>	<b>Euro/St. exkl. USt.</b>	<b>Euro/St. inkl. USt.</b>
	<p>Arbeitsbreite: 60 cm,            Flächenleistung: bis 3.000 m<sup>2</sup>/h,            Schnitthöhe: 50-100 mm (3-fach verstellbar),            Geschwindigkeit:            Vorwärts: 0-5 km/h; Rückwärts: 0-2 km/h,            Multifunktions-Cockpit – alle Funktionen sind vom Lenker aus bedienbar,            3-fach schwenkbarer und stufenlos höhenverstellbarer Lenker, Feststellbremse, hydrostatischer Fahrtrieb mit Differenzialsperre,            extra große, feststellbare Schwenkräder,            Motor: Kohler CV-200,            Gewicht: 122 kg</p>	AS-503-045TS	Preis siehe Seite 25 (Warengruppe II)	

<b>Hochgrasmäher t750Hydrostat</b>		<b>Bestellnr.</b>	<b>Euro/St. exkl. USt.</b>	<b>Euro/St. inkl. USt.</b>
	<p>Arbeitsbreite: 75 cm,            Flächenleistung: bis 3.750 m<sup>2</sup>/h,            Schnitthöhe: 50-100 mm (3-fach verstellbar),            Geschwindigkeit:            Vorwärts: 0-5 km/h; Rückwärts: 0-2 km/h,            Multifunktions-Cockpit – alle Funktionen sind vom Lenker aus bedienbar,            3-fach schwenkbarer und stufenlos höhenverstellbarer Lenker, Feststellbremse, hydrostatischer Fahrtrieb mit Differenzialsperre,            extra große, feststellbare Schwenkräder,            Motor: Honda GXV390,            Gewicht: 148 kg</p>	AS-504-045TS	Preis siehe Seite 25 (Warengruppe II)	

<b>Wiesenmäher t40</b>		<b>Bestellnr.</b>	<b>Euro/St. exkl. USt.</b>	<b>Euro/St. inkl. USt.</b>
	<b>inkl. ESM-Universal "SC"-Mähbalken 71 cm und verstellbaren Laufsohlen,</b> Arbeitsgeschwindigkeit: 2,7 km/h, 1 Vorwärtsgang, Bereifung 3.00-4,			
	mit der Motorenausstattung:			
	<b>Briggs &amp; Stratton 550 OHV</b> Gewicht: 53 kg	AA-245-040TS	1.839,50 €	2.189,00 €
	<b>Honda GP160</b> Gewicht: 53 kg	AA-246-240TS	1.948,74 €	2.319,00 €
<b>Zubehör für Wiesenmäher t40</b>				
	<b>ESM-Universal-"SC"-Mähbalken 71 cm</b> inkl. verstellbaren Laufsohlen	IG-015-001	385,71 €	459,00 €



<b>Wiesenmäher t50</b>		<b>Bestellnr.</b>	<b>Euro/St. exkl. USt.</b>	<b>Euro/St. inkl. USt.</b>
	<b>inkl. ESM-Universal "SC"-Mähbalken 87cm und verstellbaren Laufsohlen,</b> Arbeitsgeschwindigkeit: 2,7 km/h, 1 Vorwärtsgang, Bereifung 4.00-4,			
	mit der Motorenausstattung:			
	<b>Briggs &amp; Stratton 550 OHV</b> Gewicht: 87 kg	AA-250-040TS	2.738,66 €	3.259,00 €
	<b>Honda GX120</b> Gewicht: 89 kg	AA-255-040TS	2.831,09 €	3.369,00 €
<b>Zubehör für Wiesenmäher t50</b>				
	<b>ESM-Universal-"SC"-Mähbalken 87 cm</b> inkl. verstellbaren Laufsohlen	IG-015-002	511,76 €	609,00 €
	<b>ESM-Universal-"SC"-Mähbalken 97 cm</b> inkl. verstellbaren Laufsohlen	IG-015-004	536,97 €	639,00 €
	<b>ESM-Universal-"SC"-Mähbalken 107 cm</b> inkl. verstellbaren Laufsohlen	IG-015-005	578,99 €	689,00 €
<b>Winterdienst Wiesenmäher t50</b>				
	<b>Halter für Räumschild rs80</b>	AE-059-001TS	159,66 €	190,00 €
	<b>Räumschild rs80</b> inkl. Kufen und bodenschonender Gummileiste, (ohne Halter), Arbeitsbreite: 80 cm	AE-001-001TS	276,47 €	329,00 €
	<b>Schneeketten</b> für Bereifung 4.00-4	Paar KC-002-009	150,42 €	179,00 €

<b>Wiesenmäher t60</b>		<b>Bestellnr.</b>	<b>Euro/St. exkl. USt.</b>	<b>Euro/St. inkl. USt.</b>
	<b>inkl. ESM-Universal "SC"-Mähbalken 97 cm und verstellbaren Laufsohlen,</b> Arbeitsgeschwindigkeit: 2,8 km/h, 1 Vorwärtsgang, 1 Rückwärtsgang, automatische Sicherheitsfeststellbremse, Bereifung 3.50-6,  mit der Motorenausstattung:			
	<b>Briggs &amp; Stratton 750 OHV</b> Gewicht: 100 kg	AA-260-040TS	3.343,70 €	3.979,00 €
	<b>Honda GX160</b> Gewicht: 100 kg	AA-265-040TS	3.427,73 €	4.079,00 €
<b>Zubehör für Wiesenmäher t60</b>				
	<b>ESM-Universal-"SC"-Mähbalken 87 cm</b> inkl. verstellbaren Laufsohlen	IG-015-002	511,76 €	609,00 €
	<b>ESM-Universal-"SC"-Mähbalken 97 cm</b> inkl. verstellbaren Laufsohlen	IG-015-004	536,97 €	639,00 €
	<b>ESM-Universal-"SC"-Mähbalken 107 cm</b> inkl. verstellbaren Laufsohlen	IG-015-005	578,99 €	689,00 €
	<b>ESM-Schwinghebel-Mähbalken 102 cm</b> inkl. verstellbaren Laufsohlen	IG-014-001	772,27 €	919,00 €
	<b>Doppelbereifung</b> Spurenweiterung auf 93 cm außen	Paar AH-001-030	340,34 €	405,00 €
<b>Winterdienst Wiesenmäher t60</b>				
	<b>Halter</b> für Räumschild rs100 und rs125	AE-060-001TS	159,66 €	190,00 €
	<b>Räumschild rs100</b> inkl. Kufen und bodenschonender Gummileiste, (ohne Halter), Arbeitsbreite: 100 cm	AE-005-001TS	310,08 €	369,00 €
	<b>Räumschild rs125</b> inkl. Kufen und bodenschonender Gummileiste, (ohne Halter), Arbeitsbreite: 125 cm	AE-007-001TS	352,10 €	419,00 €
	<b>Frontgewicht</b> für Räumschild ca. 14 kg - höherer Wirkungsgrad bei festem Schnee -	AY-013-001	125,21 €	149,00 €
	<b>Schneeketten</b> für Bereifung 3.50-6	Paar KC-002-001	147,06 €	175,00 €

<b>Wiesenmäher t70</b>		<b>Bestellnr.</b>	<b>Euro/St. exkl. USt.</b>	<b>Euro/St. inkl. USt.</b>
	<b>inkl. ESM-Universal "SC"-Mähbalken 117 cm und verstellbaren Laufsohlen,</b> Arbeitsgeschwindigkeit: 2,2 - 4,3 km/h, Vario-Lastschaltgetriebe, 7 Vorwärts- und 7 Rückwärtsgänge, automatische Sicherheitsfeststellbremse, Breitreifen 16 x 6,5-8,  mit der Motorenausstattung:			
	<b>Briggs &amp; Stratton 750 OHV</b> Gewicht: 112 kg	AA-270-040TS	3.864,71 €	4.599,00 €
	<b>Honda GX160</b> Gewicht: 112 kg	AA-275-040TS	3.990,76 €	4.749,00 €
<b>Zubehör für Wiesenmäher t70</b>				
	<b>ESM-Universal-"SC"-Mähbalken 117 cm</b> inkl. verstellbaren Laufsohlen	IG-015-006	604,20 €	719,00 €
	<b>ESM-Schwinghebel-Mähbalken 112 cm</b> inkl. verstellbaren Laufsohlen	IG-014-002	873,11 €	1.039,00 €
	<b>Doppelbereifung</b> Spurerweiterung auf 110 cm außen	Paar AH-003-030	415,97 €	495,00 €
<b>Winterdienst Wiesenmäher t70</b>				
	<b>Halter</b> für Räumschild rs100 und rs125	AE-060-001TS	159,66 €	190,00 €
	<b>Räumschild rs100</b> inkl. Kufen und bodenschonender Gummileiste, (ohne Halter), Arbeitsbreite: 100 cm	AE-005-001TS	310,08 €	369,00 €
	<b>Räumschild rs125</b> inkl. Kufen und bodenschonender Gummileiste, (ohne Halter), Arbeitsbreite: 125 cm	AE-007-001TS	352,10 €	419,00 €
	<b>Frontgewicht</b> für Räumschild ca. 14 kg - höherer Wirkungsgrad bei festem Schnee -	AY-013-001	125,21 €	149,00 €



<b>Mähantriebe für Honda-Einachser</b>		<b>Bestellnr.</b>	<b>Euro/St. exkl. USt.</b>	<b>Euro/St. inkl. USt.</b>
	<b>Mähantrieb für Honda F410/F460/F510/F560</b> für Radgröße 4.00-8 oder 16 x 6.50-8, Rückwärtsanbau, ohne Mähbalken, für Raddurchmesser ca. 430 mm Gewicht: 33 kg	AB-054-030TS	1.142,02 €	1.359,00 €
	<b>Mähantrieb für Honda F610/F660/F720</b> für Radgröße 4.00-10 oder 16 x 6.50-8, Rückwärtsanbau, ohne Mähbalken, für Raddurchmesser ca. 480 mm Gewicht: 42 kg	AB-051-230TS	1.175,63 €	1.399,00 €
	<b>Mähantrieb für Honda F810</b> für Radgröße 4.50-10 oder 4.00-12, Rückwärtsanbau, ohne Mähbalken, für Raddurchmesser ca. 500 mm Gewicht: 40 kg	AB-053-030TS	1.259,66 €	1.499,00 €

<b>Zubehör für Mähantriebe</b>				
	<b>ESM-Universal-"SC"-Mähbalken 87 cm</b> inkl. verstellbaren Laufsohlen	IG-015-002	511,76 €	609,00 €
	<b>ESM-Universal-"SC"-Mähbalken 97 cm</b> inkl. verstellbaren Laufsohlen	IG-015-004	536,97 €	639,00 €
	<b>ESM-Universal-"SC"-Mähbalken 107 cm</b> inkl. verstellbaren Laufsohlen	IG-015-005	578,99 €	689,00 €
	<b>ESM-Universal-"SC"-Mähbalken 117 cm</b> inkl. verstellbaren Laufsohlen	IG-015-006	604,20 €	719,00 €
	<b>ESM-Schwinghebel-Mähbalken 102 cm</b> inkl. verstellbaren Laufsohlen	IG-014-001	772,27 €	919,00 €
	<b>ESM-Schwinghebel-Mähbalken 112 cm</b> inkl. verstellbaren Laufsohlen	IG-014-002	873,11 €	1.039,00 €

<b>Fräsen und Frässsätze für Honda-Einachser</b>		<b>Bestellnr.</b>	<b>Euro/St. exkl. USt.</b>	<b>Euro/St. inkl. USt.</b>
	<b>Anbaufräse L 80 für Honda F410/F460/F510/F560</b> <b>inkl. Frässsatz</b> für Radgröße 3.50-8 oder 4.00-8, Arbeitsbreite: einstellbar auf 32, 41 und 50 cm Gewicht: 37 kg (nur für Ersatz)	AF-038-030TS	1.192,44 €	1.419,00 €
	<b>Anbaufräse tf 85 für Honda F510/F560</b> <b>ohne Frässsatz</b> für Radgröße 3.50-8, 4.00-8, Gewicht: 35 kg (nur für Ersatz)	AF-048-030TS	1.242,86 €	1.479,00 €
	<b>Anbaufräse tf 85 für Honda F610/F660/F720</b> <b>ohne Frässsatz</b> für Radgröße 4.00-8, 4.50-10, 6.00-12 Gewicht: 37 kg (nur für Ersatz)	AF-046-030TS	1.242,86 €	1.479,00 €
	<b>Anbaufräse tf 85 für Honda F810</b> <b>ohne Frässsatz</b> für Radgröße 4.50-10, 6.00-12, Gewicht: 39 kg (nur für Ersatz)	AF-039-030TS	1.242,86 €	1.479,00 €
<b>Frässsätze für Anbaufräse tf 85</b>				
	Arbeitsbreite einstellbar auf 37, 47 und 60 cm	AF-008-030TS	542,02 €	645,00 €
	Arbeitsbreite einstellbar auf 60, 70 und 80 cm	AF-009-030TS	592,44 €	705,00 €

<b>Anbaukehrmaschinen für Honda-Einachser</b>		<b>Bestellnr.</b>	<b>Euro/St. exkl. USt.</b>	<b>Euro/St. inkl. USt.</b>
	<b>Anbaukehrmaschine für Honda F410/F460/F510/560 ohne Kehrbürstensatz</b> mit zwei Kehrbürstengeschwindigkeiten, Arbeitsbreite: 100 cm, Keilriemenschialtung, Heckanbau, für Radgröße 4.00-8, Gewicht: 58 kg	AD-084-030TS	2.352,10 €	2.799,00 €
	<b>Anbaukehrmaschine für Honda F610/F660/F720 ohne Kehrbürstensatz</b> mit zwei Kehrbürstengeschwindigkeiten, Arbeitsbreite: 120 cm, Keilriemenschialtung, Heckanbau, für Radgröße 4.00-8, 6 x 6.50-8, Gewicht: 59 kg	AD-086-030TS	2.436,13 €	2.899,00 €
	<b>Anbaukehrmaschine für Honda F810 ohne Kehrbürstensatz</b> mit zwei Kehrbürstengeschwindigkeiten, Arbeitsbreite: 120 cm, Keilriemenschialtung, Heckanbau, für Radgröße 4.50-10 Gewicht: 54 kg	AD-083-030TS	2.436,13 €	2.899,00 €
<b>Zubehör für Anbaukehrmaschine 100 cm</b>				
	<b>Kunststoff-Kehrgutbehälter</b> für Kehrmaschine 100 cm Arbeitsbreite, Stahlrohrrahmen, 4 stabile Schwenkrollen	AD-103-030TS	436,13 €	519,00 €
	<b>Rinnenbürste</b> 20 cm breit, Bürstendurchmesser: 35 cm Ideal zum Reinigen von tiefen Rinnen	AD-090-128	151,26 €	180,00 €
	<b>Universal-Doppelbesatzbürste 100 cm</b> zum Schnee- und Schmutzfeegen, Bürstendurchmesser: 30 cm	Satz AD-090-105	270,59 €	322,00 €
	<b>Spezial-Schneekehrbürste 100 cm</b> für Schnee und vergleichbares Kehrgut, mit 8 Besatzreihen, blau Bürstendurchmesser: 30 cm	Satz AD-090-101	217,65 €	259,00 €
	<b>Spezial-Schmutzkehrbürste 100 cm</b> zur Beseitigung von festsitzenden, starken Verschmutzungen, mit 12 Besatzreihen, grün Bürstendurchmesser: 30 cm	Satz AD-090-107	242,86 €	289,00 €
	<b>Spezial-Pflegekehrbürste 100 cm</b> zur Beseitigung von Feinschmutz, mit 16 Besatzreihen, schwarz Bürstendurchmesser: 30 cm	Satz AD-090-109	276,47 €	329,00 €

<b>Zubehör für Anbaukehrmaschine 120 cm</b>		<b>Bestellnr.</b>	<b>Euro/St. exkl. USt.</b>	<b>Euro/St. inkl. USt.</b>
	<b>Kunststoff-Kehrgutbehälter</b> für Kehrmaschine 120 cm Arbeitsbreite, Stahlrohrrahmen, 4 stabile Schwenkrollen	AD-103-031TS	486,55 €	579,00 €
	<b>Rinnenbürste</b> 20 cm breit, Bürstendurchmesser: 35 cm Ideal zum Reinigen von tiefen Rinnen	AD-090-128	151,26 €	180,00 €
	<b>Universal-Doppelbesatzbürste 120 cm</b> zum Schnee- und Schmutzfeegen, Bürstendurchmesser: 30 cm	Satz AD-090-125	270,59 €	322,00 €
	<b>Spezial-Schneekehrbürste 120 cm</b> für Schnee und vergleichbares Kehrgut, mit 8 Besatzreihen, blau Bürstendurchmesser: 30 cm	Satz AD-090-121	234,45 €	279,00 €
	<b>Spezial-Schmutzkehrbürste 120 cm</b> zur Beseitigung von festsitzenden, starken Verschmutzungen, mit 12 Besatzreihen, grün Bürstendurchmesser: 30 cm	Satz AD-090-127	262,18 €	312,00 €
	<b>Spezial-Pflegekehrbürste 120 cm</b> zur Beseitigung von Feinschmutz, mit 16 Besatzreihen, schwarz Bürstendurchmesser: 30 cm	Satz AD-090-129	337,82 €	402,00 €

<b>Winterdienst für Honda-Einachser</b>		<b>Bestellnr.</b>	<b>Euro/St. exkl. USt.</b>	<b>Euro/St. inkl. USt.</b>
	<b>Halter für Räumschild für Honda F360/F410/ F460/F510/F560</b> Frontanbau, Vierkantaufnahme	AE-032-001TS	134,45 €	160,00 €
	<b>Halter für Räumschild für Honda F610/F660/F720/F810</b> Frontanbau, Zugmaul erforderlich	AE-031-001TS	151,26 €	180,00 €
	<b>Halter für Räumschild für Honda F810</b> Heckanbau	AE-030-001TS	151,26 €	180,00 €
	<b>Räumschild rs100</b> inkl. Gummileiste, (ohne Halter), Arbeitsbreite: 100 cm, Höhe: 45 cm	AE-005-001TS	310,08 €	369,00 €
	<b>Räumschild rs125</b> inkl. Gummileiste, (ohne Halter), Arbeitsbreite: 125 cm, Höhe: 45 cm	AE-007-001TS	352,10 €	419,00 €
	<b>Frontgewicht für Räumschild ca. 14 kg</b> höherer Wirkungsgrad bei festem Schnee, zur Montage auf dem Räumschild	AY-013-001	125,21 €	149,00 €







## Unser Engagement

Wir sind aktives Mitglied im Industrieverband Garten (IVG) e.V. sowie im Verband Deutscher Maschinen- und Anlagenbau (VDMA). Dort engagieren wir uns aktiv, um aktuelle Entwicklungen mitzugestalten und den Standort Deutschland im internationalen Wettbewerb weiter zu stärken.



QMF-Fachhändler garantieren hohe Qualitätsstandards und lassen die Leistungsfähigkeit eines Unternehmens durch umfassende Prüfungen externer Institute regelmäßig bestätigen. Der Kunde steht bei QMF-Fachhändlern im Mittelpunkt! Das QMF-Qualitätszeichen ermöglicht Ihnen die zielgerichtete Suche nach kompetenten Partnern in Ihrer Nähe. Verzichten Sie also fortan auf anonyme Großflächen und lassen Sie sich vor Ort persönlich vom Fachhändler überzeugen.



Der IVG ist eine nationale Interessenvertretung der industriellen Anbieter im Grünen Markt.



Der VDMA (Verband Deutscher Maschinen- und Anlagenbau e.V.) vertritt über 3000 Unternehmen und zählt zu den einflussreichsten Wirtschaftsverbänden in Europa.



EN ISO 9001 legt die Mindestanforderungen an ein Qualitätsmanagementsystem (QM-System) fest, die die Kundenerwartungen sowie allfällige behördliche Anforderungen erfüllen. Zugleich soll das Managementsystem einem stetigen Verbesserungsprozess unterliegen.

Die Preise gelten ab Werk, in Euro (EUR), einschließlich Verpackung und zuzüglich der jeweils gültigen, gesetzlichen Umsatzsteuer. Mit Erscheinen dieser Preisliste werden alle vorherigen Preislisten ungültig. Alle Preise sind freibleibend und können ohne Mitteilung geändert werden. Der Versand erfolgt ausschließlich auf alleinige Gefahr des Bestellers. Ohne dessen ausdrückliche Weisung erfolgt der Versand nach bestem Ermessen, aber ohne Verbindlichkeit für die günstigste Versandart.

**Eine Warenlieferung erfolgt erst ab Überschreiten unseres Mindestbestellwertes von 25,00 € (zzgl. 19% Ust.).**

Alle Lieferungen erfolgen auf der Grundlage unserer Ihnen bekannten „Allgemeinen Verkaufs- und Lieferbedingungen“, die in unseren Geschäftsräumen oder im Internet unter [www.tielbuerger.de](http://www.tielbuerger.de) eingesehen oder angefordert werden können. Technische Änderungen im Rahmen der Produktpflege vorbehalten. Alle Rechte vorbehalten.

Julius Tielbürger GmbH & Co. KG  
Maschinenfabrik  
Postdamm 12  
D-32351 Stemwede-Oppenwehe



Tel.: +49 (0) 57 73 / 802-333  
Fax.: +49 (0) 57 73 / 802-334  
Internet: [www.tielbuerger.de](http://www.tielbuerger.de)  
E-Mail: [verkauf@tielbuerger.de](mailto:verkauf@tielbuerger.de)



Ihr Fachhändler: